

Dell™ 7700FullHD-projektor

# Brukerveiledning

# Merknad, Forsiktig og Advarsel



**MERK:** Ordet MERKNAD indikerer viktig informasjon som hjelper deg med å bruke datamaskinen bedre.



**FORSIKTIG:** FORSIKTIG indikerer en mulig skade på maskinvare eller tap av data hvis instruksjoner ikke følges.



**ADVARSEL:** En ADVARSEL indikerer en potensiell fare for skade på eiendom, personskade eller dødsfall.

---

**Informasjonen i dette dokumentet kan endres uten forvarsel.**

© 2012 Dell Inc. Med enerett.

Gjengivelse av disse materialene på noen som helst måte er strengt forbudt uten skriftlig tillatelse fra Dell Inc.

Varemerker som brukes i denne teksten: *Dell* og *DELL*-logoen er varemerker for Dell Inc.; *DLP* og *DLP*-logo er varemerker for TEXAS INSTRUMENTS INCORPORATED; *Microsoft* og *Windows* er enten varemerker eller registrerte varemerker for Microsoft Corporation i USA og/eller andre land.

Andre varemerker og varenavn kan ha blitt brukt i dette dokumentet for referanse til enheter som gjør krav på merkene eller navnene eller deres produkter. Dell Inc. fraskriver seg enhver eiendomsrett til andre varemerker eller varenavn enn sine egne.

Modell 7700FullHD

Mars 2012 Rev. A00

# Innhold

1	Dell-projektoren . . . . .	7
	Om projektoren . . . . .	8
2	Koble til projektoren . . . . .	10
	Installere den ekstra trådløse modulen . . . . .	11
	<b>Koble til en datamaskin . . . . .</b>	<b>12</b>
	Koble til en datamaskin med en VGA-kabel . . . . .	12
	Gjennomløkke tilkobling for skjerm med VGA-kabler . . . . .	13
	Koble til en datamaskin med en RS232-kabel . . . . .	14
	Koble til en datamaskin via en USB-kabel . . . . .	15
	Koble en datamaskin til med trådløs modul (ekstrautstyr) . . . . .	16
	<b>Koble til en DVD-spiller . . . . .</b>	<b>17</b>
	Koble til en DVD-spiller med en S-Videokabel . . . . .	17
	Koble til en DVD-spiller med en kompositt videokabel . . . . .	18
	Koble til en DVD-spiller med en komponent videokabel . . . . .	19
	Koble til en DVD-spiller med en 3 RCA-komponent videokabel . . . . .	20
	Koble til en DVD-spiller med en HDMI-kabel . . . . .	21
	<b>Koble til et lokalt nettverk . . . . .</b>	<b>22</b>

For projisere et bilde og kontrollere projektoren som er koplet til et nettverk gjennom en RJ45-kabel. . . . .	22
Profesjonelle installasjonsvalg: Installasjon for drift av automatisk lerret . . . . .	23
Koble til med en kommersiell RS232-kontrollboks: . . . . .	24
<b>3 Bruke projektoren . . . . .</b>	<b>25</b>
<b>Slå projektoren på . . . . .</b>	<b>25</b>
<b>Slå projektoren av . . . . .</b>	<b>25</b>
<b>Justere det projiserte bildet . . . . .</b>	<b>26</b>
Justere projektorhøyden . . . . .	26
Senke projektoren . . . . .	26
<b>Justere projektorens zoom og fokus . . . . .</b>	<b>27</b>
<b>Justere størrelsen på det prosjekterte bildet . . . . .</b>	<b>28</b>
<b>Bruke kontrollpanelet . . . . .</b>	<b>30</b>
<b>Bruke fjernkontrollen . . . . .</b>	<b>32</b>
<b>Sette batterier i fjernkontrollen . . . . .</b>	<b>35</b>
<b>Fjernkontrollens bruksområde . . . . .</b>	<b>36</b>
<b>Bruke OSD-menyen . . . . .</b>	<b>37</b>
INPUT SOURCE (INNGANGSKILDE) . . . . .	37
AUTO ADJUST (AUTOJUSTER) . . . . .	38
BRIGHTNESS/CONTRAST (LYSSTYRKE/ KONTRAST) . . . . .	39
VIDEO MODE (VIDEOMODUS) . . . . .	39
VOLUME (VOLUM) . . . . .	40



AUDIO INPUT (LYDINNGANG) . . . . .	40
ADVANCED SETTINGS (AVANSERTE INNSTILLINGER) . . . . .	40
LANGUAGE (SPRÅK) . . . . .	54
HELP (HJELP) . . . . .	54
<b>Installasjon av trådløs nettverk . . . . .</b>	<b>55</b>
Aktivere trådløs på projektoren . . . . .	56
Installere Wireless Application Software (programvare for trådløs applikasjon) på datamaskinen . . . . .	58
Start den trådløse applikasjonen . . . . .	61
<b>Installasjon av Presentation to Go (PtG) . . . . .</b>	<b>65</b>
PtG-visning . . . . .	66
Bildevisning . . . . .	66
Introduksjon til PtG/Photo-funksjonen . . . . .	67
PtG-oversikt . . . . .	67
Bildeoversikt . . . . .	68
Introduksjon til knapper . . . . .	68
Installer PtG Converter Application Software på datamaskinen . . . . .	69
Bruke PtG Converter . . . . .	70
<b>Installasjon av lydprojeksjon . . . . .</b>	<b>71</b>
Aktivere trådløs eller LAN på projektoren . . . . .	72
Installere Wireless Application Software (programvare for trådløs applikasjon) på datamaskinen . . . . .	73
Start den trådløse applikasjonen . . . . .	74
Logge inn . . . . .	75
<b>Installasjon av Video Stream . . . . .</b>	<b>76</b>
Støttet format for direkteoverføring av video . . . . .	76
Aktivere trådløs eller LAN på projektoren . . . . .	77

	Installere Wireless Application Software (programvare for trådløs applikasjon) på datamaskinen . . . . .	77
	Start den trådløse applikasjonen . . . . .	77
	Login (Logge inn) . . . . .	77
	<b>Styre projektoren med Web Management . . . . .</b>	<b>78</b>
	Konfigurere nettverksinnstillingen . . . . .	78
	Bruke Web Management . . . . .	78
	<b>Lag programtoken . . . . .</b>	<b>99</b>
4	Feilsøke projektoren . . . . .	101
	<b>Guidesignaler . . . . .</b>	<b>105</b>
	<b>Bytte lampen . . . . .</b>	<b>106</b>
5	Spesifikasjoner . . . . .	108
6	Kontakte Dell . . . . .	115
7	Tillegg: Ordliste . . . . .	116

# Dell-projektoren

Projektoren leveres med de enhetene som er vist nedenfor. Forsikre deg om at du har alle tingene, og kontakt Dell™ dersom noe mangler.

---

## Innhold i pakken

---

Strømkabel

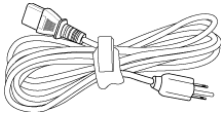

1,8 m VGA-kabel (VGA til VGA)

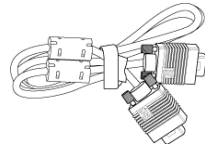

1,8 m USB-kabel (USB-A til USB-B)

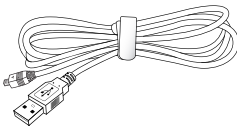

Fjernkontroll



CD med brukerhåndbok og dokumentasjon

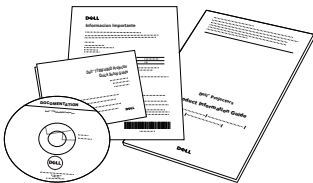

AAA-batterier (2)



## Om projektoren

### Visning ovenfra

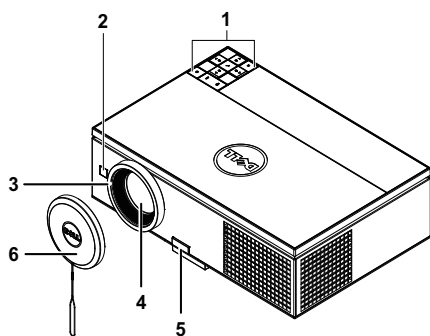

### Undersiden

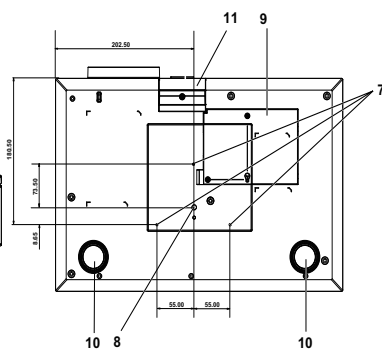

1	Kontrollpanel
2	IR-mottakere
3	Fokusering
4	Linse
5	Heiseknapp for tilpasning av høyde
6	Linsehette
7	Festehull for montering i taket: Skruerhull M3 x 6,5 mm dybde. Anbefalt tiltrekningsmoment <8 kgf-cm
8	Festehull for stativ: Sett inn mutter 1/4" * 20 UNC
9	Lampedeksel
10	Justeringshjul for vipping
11	Heisefot

### **⚠ FORSIKTIG: Sikkerhetsinstrukser**

- 1 Ikke bruk projektoren nær apparater som danner mye varme.
- 2 Ikke bruk projektoren i områder hvor det er ekstremt mye støv. Støvet kan føre til at systemet bryter sammen og projektoren vil automatisk slå seg av.
- 3 Sørg for at projektoren er montert i et godt ventilert område.
- 4 Ikke blokker sprekker og åpninger på projektoren som er ment for ventilasjon.
- 5 Sørg for at projektoren betjenes i omgivelsestemperaturer mellom (5 til 35 °C).

- 6 Ikke ta på ventilasjonsuttaket fordi det kan bli svært varm etter at projektoren har blitt slått på, eller rett etter at den er slått av.
- 7 Ikke se inn i linsen mens projektoren er på. Dette kan skade øynene dine.
- 8 Ikke plasser noen gjenstander nær eller foran projektoren, eller dekk til linsen på projektoren mens den står på. Varmen fra projektoren kan føre til at gjenstanden smelter eller brenner.
- 9 Ikke bruk den trådløse projektoren nær pacemakere.
- 10 Ikke bruk den trådløse projektoren nær medisinsk utstyr.
- 11 Ikke bruk den trådløse projektoren nær mikrobølgeovner.

**MERK:**

- Ikke prøv å montere projektoren i taket på egenhånd. Den må installeres av en kvalifisert tekniker.
- Anbefalt sett for takmontering av projektoren (P/N: C3505). For mer informasjon, se Dell-websiden [support.dell.com](http://support.dell.com).
- For mer informasjon, se *Sikkerhetsinformasjon* som ble levert med projektoren.
- 7700 Full HD-projektoren kan kun brukes innendørs.

# 2

## Koble til projektoren

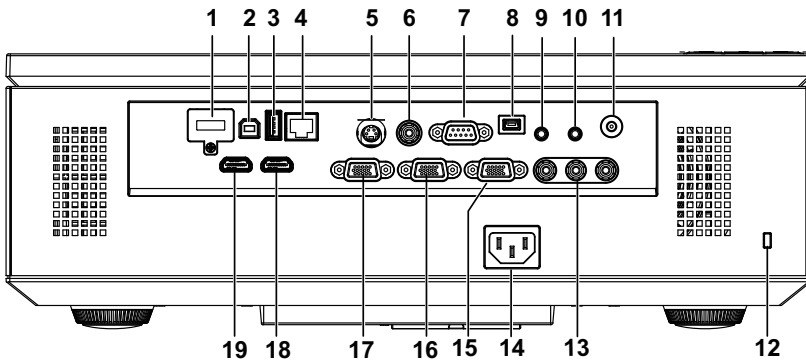

1	WiFi USB-kontakt (type A)	11	+12 V uttak
2	USB type B-kontakt for USB-display	12	Plass for sikkerhetskabel
3	USB type A-kontakt for USB-viser	13	Komponent videoinngangskontakt
4	RJ45-kontakt	14	Strømledningskontakt
5	S-Video-kontakt	15	VGA-A utgangskontakt (gjennomløkke for monitor)
6	Komposittvideokontakt	16	VGA-B inngang (D-sub) kontakt
7	RS232 (D-sub)-kontakt	17	VGA-A inngang (D-sub) kontakt
8	Mini USB (Mini Type B)-kontakt for fjernkontroll	18	HDMI B-kontakt
9	Lyd ut-kontakt	19	HDMI A-kontakt
10	Lydinngang		

**⚠ FORSIKTIG:** Følg sikkerhetsinstruksjonene som står beskrevet på side 8 før du starter på noen av fremgangsmåtene i dette avsnittet.

## Installere den ekstra trådløse modulen

Projektoren din må installeres med en trådløs modul hvis du vil bruke den trådløse nettverksfunksjonen. Se "Installasjon av trådløs nettverk" på side 55. Den trådløse modulen leveres ikke med projektoren din. Du kan kjøpe den fra Dell-websiden på [www.dell.com](http://www.dell.com).

- 1 Skru av og fjern det trådløse dekslet.

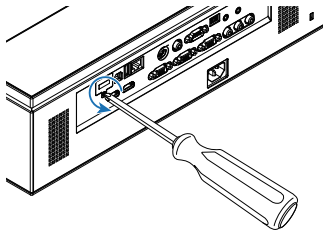

- 2 Koble til den trådløse modulen.

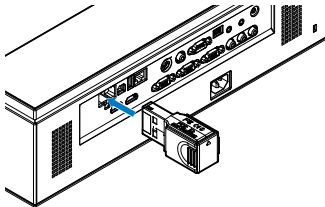

- 3 Monter det trådløse dekslet.

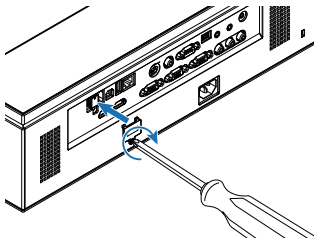

# Koble til en datamaskin

## Koble til en datamaskin med en VGA-kabel

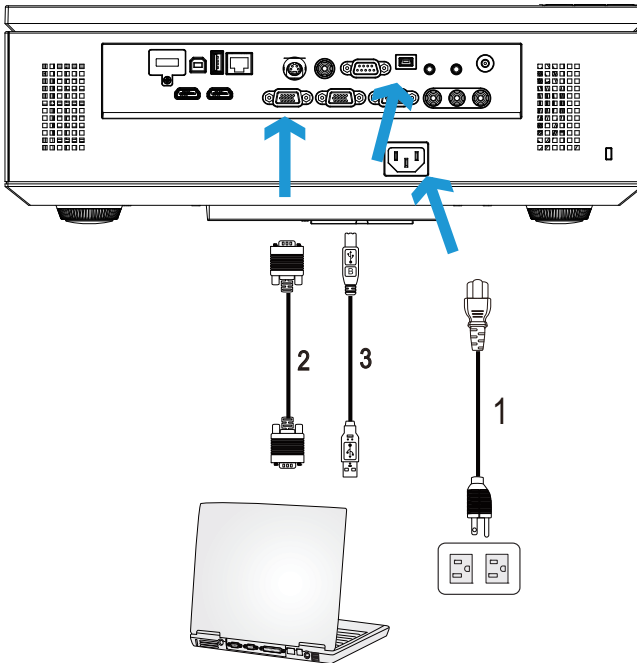

1	Strømledning
2	VGA til VGA-kabel
3	USB-A til mini-USB-B-kabel



**MERK:** Mini-USB-kabelen må være koplek til hvis du vil bruke Neste side- og Forrige side-funksjonene på fjernkontrollen.



**MERK:** Mini USB-kabelen sendes ikke med projektoren. Du kan kjøpe mini USB-kabelen fra Dell-websiden på [www.dell.com](http://www.dell.com).



## Gjennomløkke tilkobling for skjerm med VGA-kabler

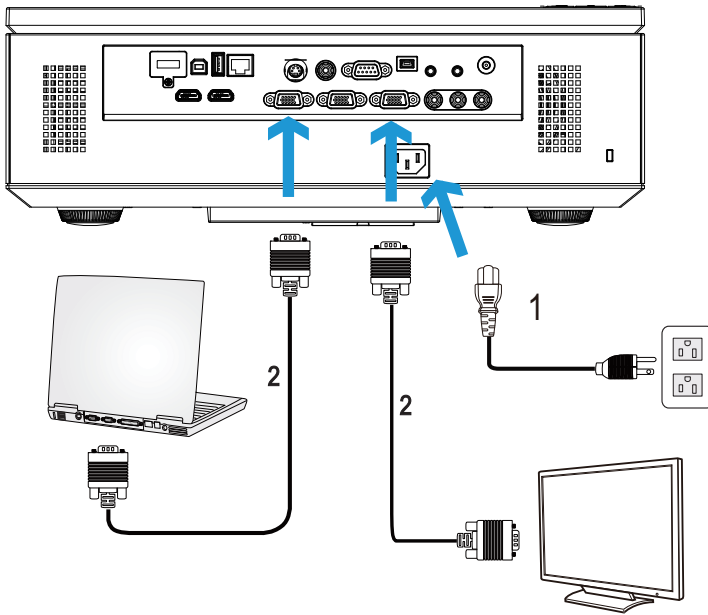

1	Strømledning
2	VGA til VGA-kabel



**MERK:** Kun én VGA-kabel sendes med projektoren. En ekstra VGA-kabel kan kjøpes via Dell-websiden på [www.dell.com](http://www.dell.com).

## Koble til en datamaskin med en RS232-kabel

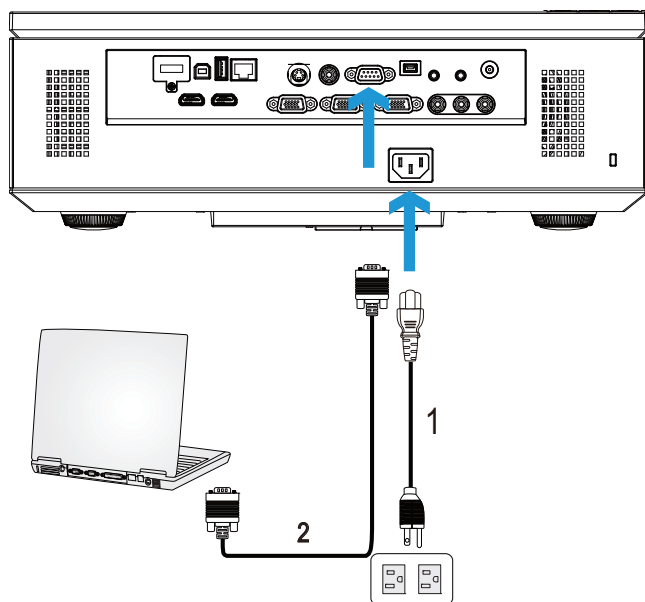

1	Strømledning
2	RS232 (9 pinneres D-sub hunnkjønn til hunnkjønn pin2-3 bytting) kabel



**MERK:** RS232 (9 pinneres D-sub hunnkjønn til hunnkjønn pin2-3 bytting) kabel ikke sendt med projektoren. Ta kontakt med en profesjonell installatør for kablen og RS232 fjernkontrollprogramvaren.

## Koble til en datamaskin via en USB-kabel

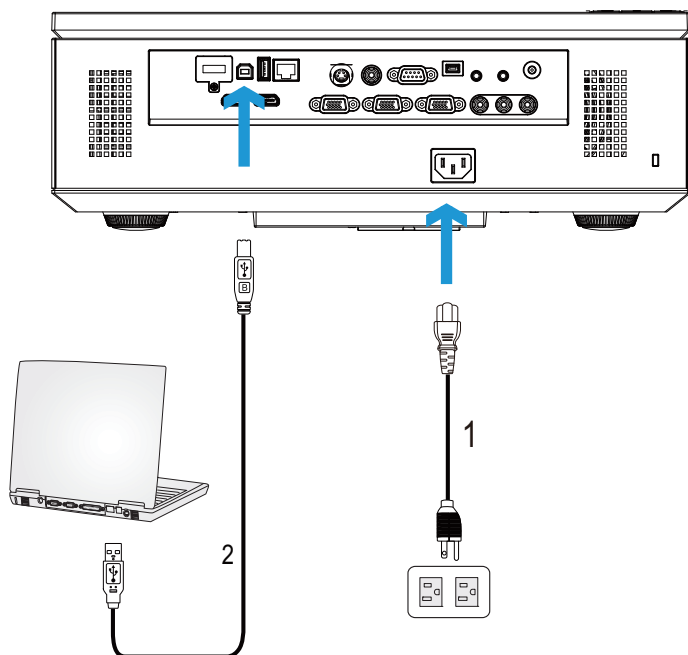



1	Strømledning
2	USB-A til USB-B-kabel

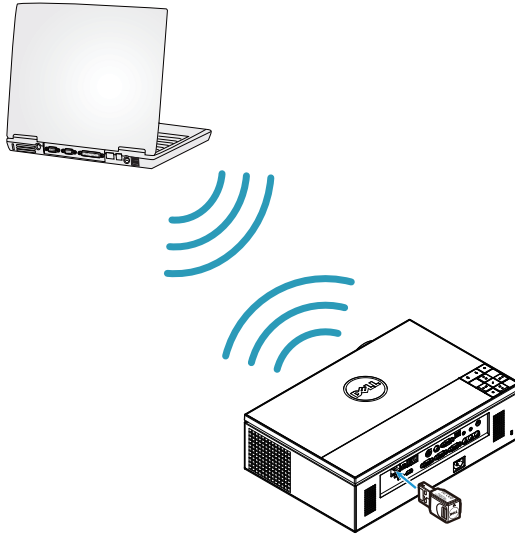

**MERK:** Plug and Play. Kun én USB-kabel sendes med projektoren. En ekstra USB-kabel kan kjøpes via Dell-websiden på [www.dell.com](http://www.dell.com).

## Koble en datamaskin til med trådløs modul (ekstrautstyr)



-  **MERK:** Datamaskinen din bør være utstyrt med en trådløs kontakt og være riktig konfigurert til å registrere en annen trådløs tilkobling. Se datamaskinens dokumentasjon om hvordan du konfigurerer en trådløs tilkobling.
-  **MERK:** Projektoren din må installeres med en trådløs modul hvis du vil bruke den trådløse nettverksfunksjonen. Se "Installasjon av trådløs nettverk" på side 55.

# Koble til en DVD-spiller

## Koble til en DVD-spiller med en S-Videokabel

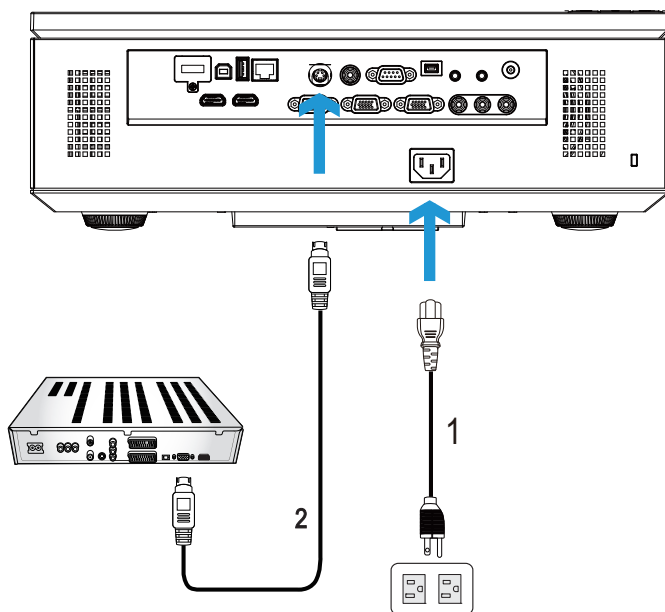

1	Strømledning
2	S-Videokabel



**MERK:** S-Videokabelen sendes ikke med projektoren. Du kan kjøpe en forlengelse til S-Videokabelen (50 fot / 100 fot) fra Dell-websiden på [www.dell.com](http://www.dell.com).

## Koble til en DVD-spiller med en kompositt videokabel

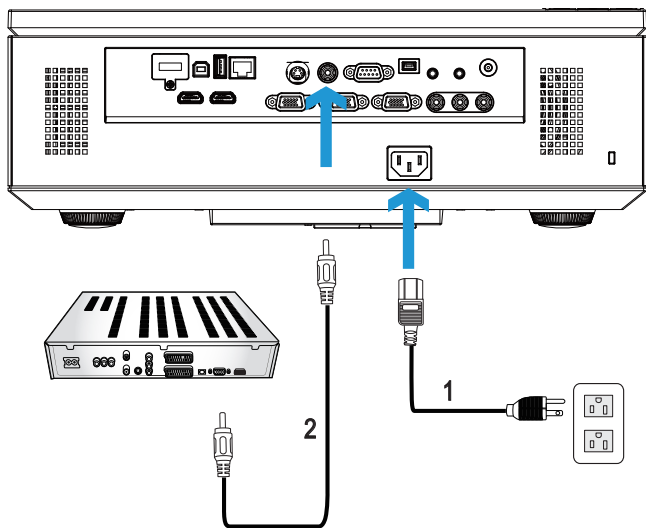

1	Strømledning
2	Sammensattvideokabel



**MERK:** Kompositt video-kabelen sendes ikke med projektoren. Du kan kjøpe en forlengelse til sammensattvideokabelen (50 fot / 100 fot) fra Dell-websiden på [www.dell.com](http://www.dell.com).

## Koble til en DVD-spiller med en komponent videokabel

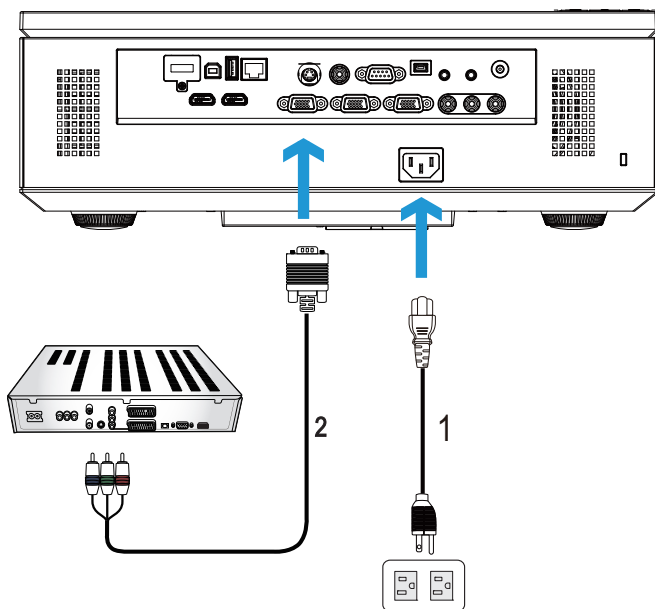

1	Strømledning
2	VGA til komponent video-kabel



**MERK:** VGA til komponent video-kabelen sendes ikke med projektoren. Du kan kjøpe en forlengelse til VGA til komponentvideokabelen (50 fot / 100 fot) fra Dell-vebsiden på [www.dell.com](http://www.dell.com).

## Koble til en DVD-spiller med en 3 RCA-komponent videokabel

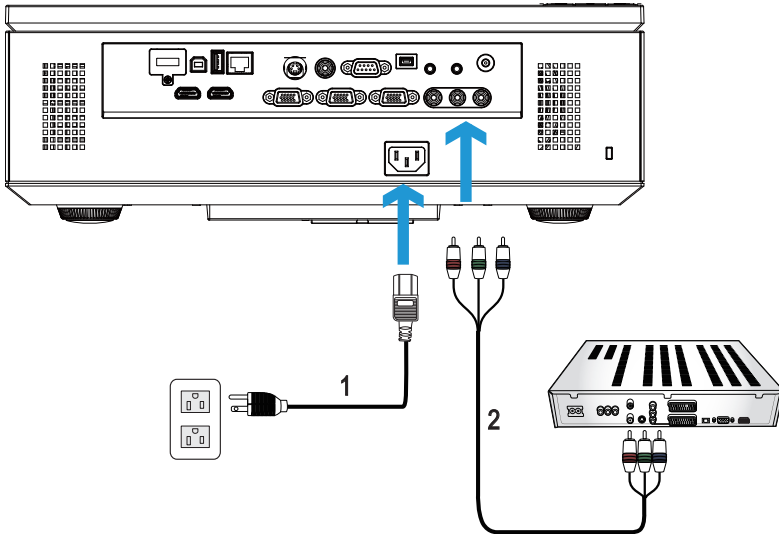

1	Strømledning
2	3 RCA til 3 RCA-komponent videokabel (hannkjønn til hannkjønn)



**MERK:** 3 RCA til 3 RCA-komponent videokabel (hannkjønn til hannkjønn) er ikke sendt med projektoren din. Du kan kjøpe 3 RCA til 3 RCA-komponent videokabelforlengelse (hannkjønn til hannkjønn) (50 fot/100 fot) på Dell-websiden [www.dell.com](http://www.dell.com).



## Koble til en DVD-spiller med en HDMI-kabel

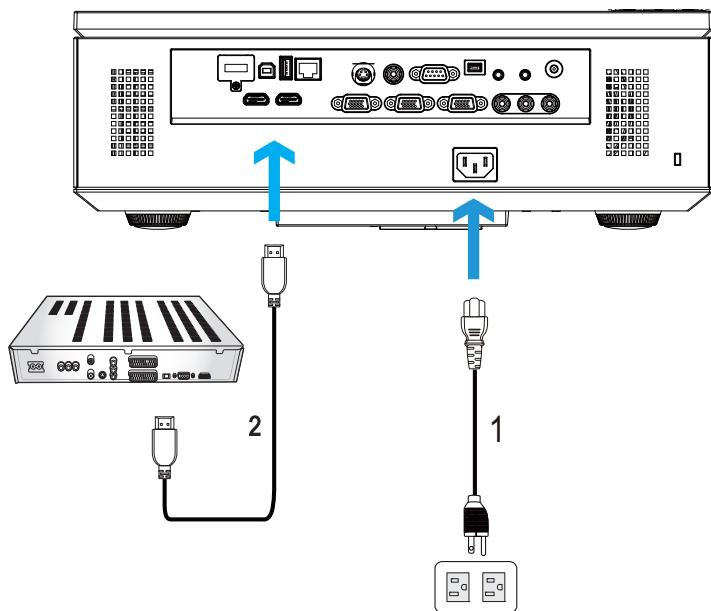

1	Strømledning
2	HDMI-kabel



**MERK:** HDMI-kabelen sendes ikke med projektoren. Du kan kjøpe en HDMI-kabel fra Dell-websiden på [www.dell.com](http://www.dell.com).

## Koble til et lokalt nettverk

For projisere et bilde og kontrollere projektoren som er koplet til et nettverk gjennom en RJ45-kabel.

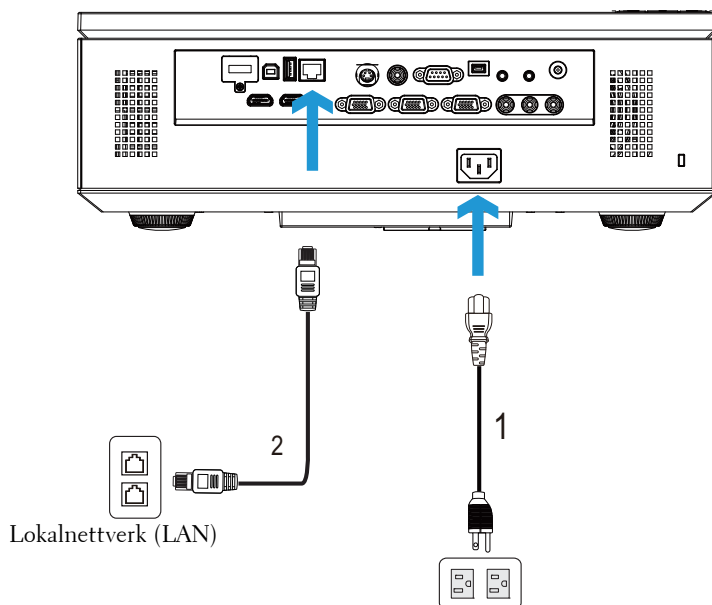

1	Strømledning
2	RJ45-kabel



**MERK:** RJ45-kabelen sendes ikke med projektoren. Du kan kjøpe en RJ45-kabel fra Dell-websiden på [www.dell.com](http://www.dell.com).

## Profesjonelle installasjonsvalg: Installasjon for drift av automatisk lerret

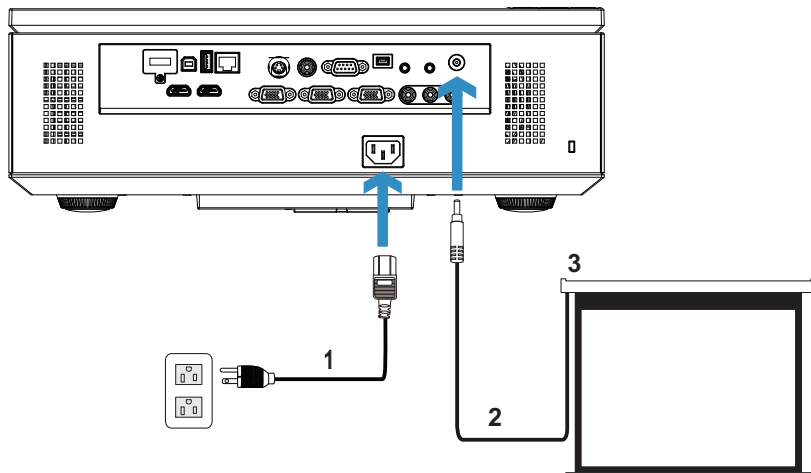

1	Strømledning
2	12 V DC-kontakt
3	Motorisert projektorskjerm



**MERK:** Bruk en 12 V DC-kontakt i 1,7 mm (ID) x 4,00 mm (OD) x 9,5 mm (skaft) for å koble den automatiske skjermen til projektoren.

12 V DC-kontakt



## Koble til med en kommersiell RS232-kontrollboks:

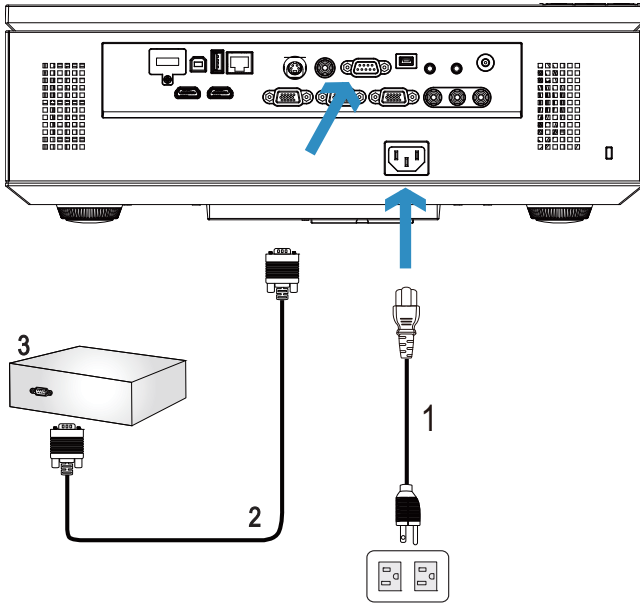

1	Strømledning
2	RS232 (9 pinner D-sub hunnkjønn til hunnkjønn pin2-3 bytting) kabel
3	Kommersiell RS232-kontrollboks



**MERK:** RS232 (9 pinner D-sub hunnkjønn til hunnkjønn pin2-3 bytting) kabel ikke sendt med projektoren. Ta kontakt med en profesjonell tekniker for å få tak i kabelen.

# Bruke projektoren

## Slå projektoren på

 **MERK:** Slå på projektoren før du slår på kilden (datamaskin, DVD-spiller, osv.). Lyset i **Strøm**-knappen blinker blått til du trykker på knappen.

- 1 Ta av linsedekselet.
- 2 Kople til strømledningen og aktuelle signalkabler til projektoren. For informasjon om å koble til projektoren, se "Koble til projektoren" på side 10.
- 3 Trykk inn **Strøm**-knappen (se "Bruke kontrollpanelet" på side 30) for å finne **Strøm**-knappen).
- 4 Slå på kilden (datamaskin, DVD-spiller osv.)
- 5 Koble kilden til projektoren ved bruk av en passende kabel. Se "Koble til projektoren" på side 10 for informasjon om hvordan du kobler kilden til projektoren.
- 6 Inngangskilden til projektoren er satt til VGA-A som standard. Du kan bytte inngangskilden hvis det er nødvendig.
- 7 Hvis du har flere kilder koblet til projektoren på samme tid, trykk på **Source** (**Kilde**)-knappen på fjernkontrollen eller kontrollpanelet for å velge ønsket kilde. Se "Bruke kontrollpanelet" på side 30 og "Bruke fjernkontrollen" på side 32 for hvordan du finner **Source** (**Kilde**)-knappen.

## Slå projektoren av

 **FORSIKTIG:** Ikke dra ut kontakten til projektoren før du har slått den av slik det er forklart nedenfor.

- 1 Trykk på **Strøm**-knappen. Følg instruksjonene på skjermen for å slå projektor ordentlig av.

 **MERK:** Meldingen "**Press Power Button to Turn off Projector (Trykk på strømknappen for å slå av projektoren)**" vises på skjermen. Meldingen forsvinner etter 5 sekunder, eller du kan trykke på **Menu** (**Meny**)-knappen for å fjerne den.

- 2 Trykk på **Strøm**-knappen igjen. Kjøløviftene fortsetter å kjøre i 120 sekunder.

3 For å slå av projektoren raskt, trykker du på Strøm-knappen og holder den inne i 1 sekund mens kjøleviftene fremdeles kjører.

**MERK:** Før du slår på projektoren igjen, vent i 60 sekunder for å la den interne temperaturen stabilisere seg.

4 Koble strømledningen fra stikkkontakten og projektoren.

## Justere det projiserte bildet

### Justere projektorhøyden

- 1 Trykk på Elevator (Heise)-knappen.
- 2 Hev projektoren til ønsket visningsvinkel, og slipp knappen for å låse heisefoten i stilling.
- 3 Bruk justeringsrattene til å finjustere visningsvinkelen.

### Senke projektoren

- 1 Trykk på Elevator (Heise)-knappen.
- 2 Senk projektoren, slipp deretter knappen for å låse heisefoten i stilling.

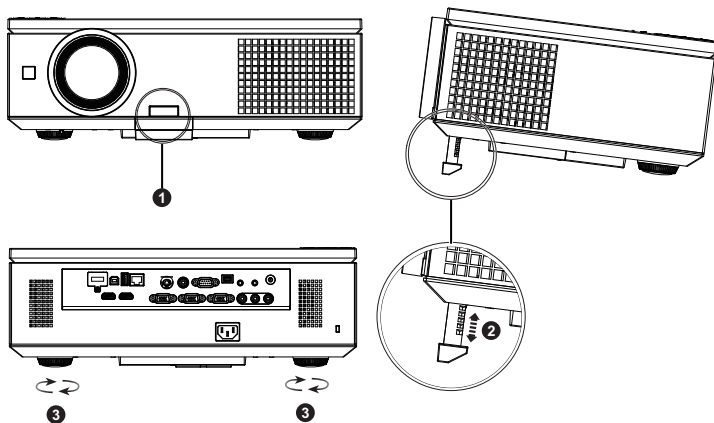

1	Heiseknapp
2	Hevefot (vippingsvinkelt: 0 til 8 grader)
3	Justeringshjul for vipping

## Justere projektorens zoom og fokus

**⚠ FORSIKTIG:** For å unngå skade på projektoren, må du sørge for at sidedøren er helt lukket og at heisefoten her helt trukket inn før du flytter projektoren.

- 1 Åpne sidedøren på projektoren.
- 2 Lås opp linseskift-låsen for du justerer linseskift.
- 3 Vri den vertikale/horisontale linseskift-knappen for å flytter linsen.
- 4 Etter at du har justert linseskiften, lås linseskift-låsen.
- 5 Trekk zoomring-justeringen opp og ned for å zoome inn og ut.
- 6 Drei fokuseringsringen til bildet er skarpt. Projektoren fokuserer på avstander mellom 3,28 fot til 39,37 fot (1,0 m til 12,0 m).
- 7 Lukk sidedøren på projektoren.

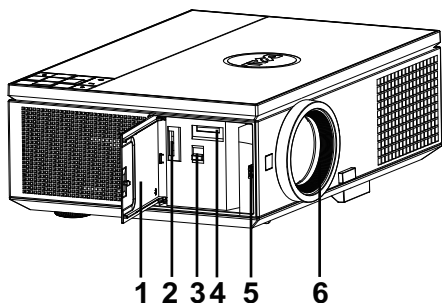

1	Sidedør
2	Vertikal linseskiftknapp
3	Linseskiftlås
4	Horisontal linseskiftknapp
5	Zoomering
6	Fokusering

# Justere størrelsen på det prosjekterte bildet

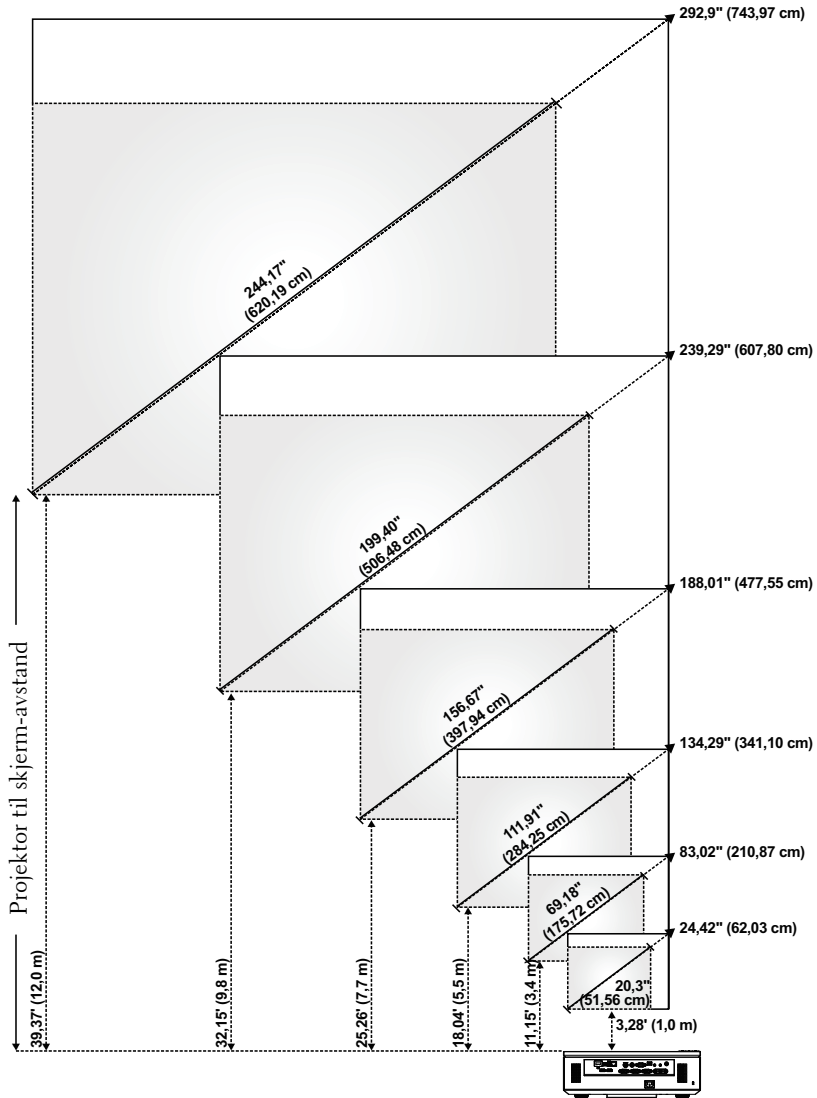





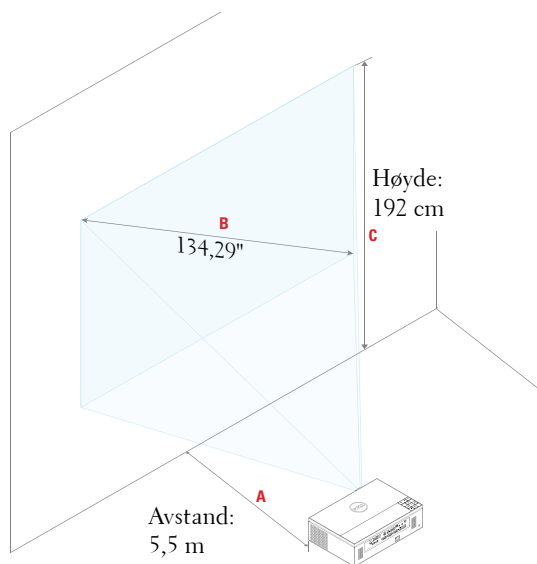



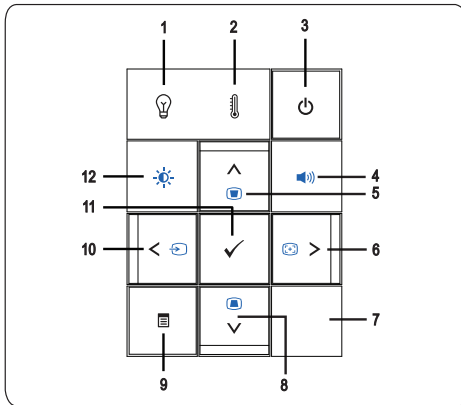









Ønsket Avstand (m) <A>	(Min zoom)			(Maks zoom)		
	Skjermstørrelse		Topp	Skjermstørrelse		Topp
	Diagonal (tomme) <B>	B (cm) x H (cm)	Fra bunn til toppen på bildet (cm) <C>	Diagonal (tomme) <B>	B (cm) x H (cm)	Fra bunn til toppen på bildet (cm) <C>
1	20,3	45 x 25	29	24,42	54 x 30	35
3,4	69,18	153 x 86	99	83,02	184 x 103	119
5,5	111,91	248 x 139	160	134,29	297 x 167	192
7,7	156,67	347 x 195	224	188,01	416 x 234	269
9,8	199,4	441 x 248	286	239,29	530 x 298	343
12	244,17	541 x 304	350	292,9	649 x 365	420



# Bruke kontrollpanelet









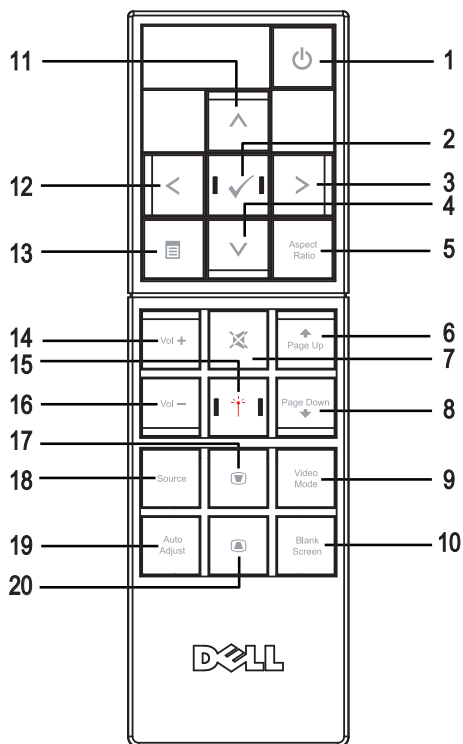









- 
- 1 LAMP-varsellampe  Hvis den gule LAMP-indikatoren er tent eller blinker, kan ett av følgende problemer ha oppstått:
- Lampen er nær slutten av levetiden
  - Lampemodulen er ikke korrekt installert
  - Feil med lampedriver
  - Feil med fargehjul
- Se "Feilsøke projektoren" på side 101 og "Guidesignaler" på side 105 for mer informasjon.
- 
- 2 TEMP-varsellampe  Hvis den gule TEMP-indikatoren er tent eller blinker, kan ett av følgende problemer ha oppstått:
- Den interne temperaturen til projektoren er for høy
  - Feil med fargehjul
- Se "Feilsøke projektoren" på side 101 og "Guidesignaler" på side 105 for mer informasjon.
- 
- 3 Strøm  Slår på eller av projektoren. Se "Slå projektoren på" på side 25 og "Slå projektoren av" på side 25 for mer informasjon.
- 
- 4 Volumkontroll  Lar deg øke eller redusere volumet.
-

5	Opp  / Keystone-korrigerer 	Trykk for å navigere mellom OSD-elementer. Trykk for å korrigerer for bildeforvrengningen som skyldes at projektoren står skrått. (+/- 30 grader)
6	Høyre  / Auto Adjust (Automatisk justering) 	Trykk for å navigere mellom OSD-elementer. Trykk for å synkronisere projektoren med kilden.  <b>MERK: Auto Adjust</b> (Automatisk justering) fungerer ikke hvis OSD-menyen vises.
7	IR-mottaker	Rett fjernkontrollen mot IR-mottakeren og trykk på en knapp.
8	Ned  / Keystone-korrigerer 	Trykk for å navigere mellom OSD-elementer. Trykk for å korrigerer for bildeforvrengningen som skyldes at projektoren står skrått. (+/- 30 grader)
9	Meny 	Trykk for å aktivere OSD. Bruk retningstastene og Meny-knappen til å navigere gjennom OSD.
10	Venstre  / Kilde 	Trykk for å navigere mellom OSD-elementer. Trykk for å veksle mellom Analog RGB, Kompositt, Komponent (YPbPr via VGA), HDMI og S-video-kilder når flere kilder er koblet til projektoren.
11	Enter 	Trykk for å bekrefte valget.
12	Lysstyrke- og kontrollkontroll 	Lar deg justere lysstyrke- og kontrastverdiene.

# Bruke fjernkontrollen



1	Strøm 	Slår på eller av projektoren. Se "Slå projektoren på" på side 25 og "Slå projektoren av" på side 25 for mer informasjon.
2	Enter 	Trykk for å bekrefte valget.
3	Høyre 	Trykk for å navigere mellom OSD-elementer.
4	Ned 	Trykk for å navigere mellom OSD-elementer.
5	Aspect Ratio (Bildesideforhold)	Trykk for å endre bildesideforholdet til et bilde.

6	Opp en side 	Trykk for å gå til forrige side.  <b>MERK:</b> Mini-USB-kabelen må koples til hvis du vil bruke Side opp-funksjonen.
7	Demp 	Trykk for å dempe eller oppheve demping av projektorhøytalerne.
8	Ned en side 	Trykk for å gå til neste side.  <b>MERK:</b> Mini-USB-kabelen må koples til hvis du vil bruke Side ned-funksjonen.
9	Video mode (Videomodus)	Projektoren har forhåndssette konfigurasjoner som er optimalisert for visning av data (presentasjoner) eller video (filmer, spill, o.l.) Trykk på Video Mode (Videomodus)-knappen for å bytte mellom Presentation mode (Presentasjonsmodus), Bright mode (Lys modus), Movie mode (Filmmodus), sRGB eller Custom mode (Egendefinert modus). Trykk Video Mode (Videomodus)-knappen en gang for å vise gjeldende visningsmodus. Trykk på Video Mode (Videomodus)-knappen igjen for å veksle mellom ulike moduser.
10	Tom skjerm	Trykk for å skjule/visе bildet.
11	Opp 	Trykk for å navigere mellom OSD-elementer.
12	Venstre 	Trykk for å navigere mellom OSD-elementer.
13	Meny 	Trykk for å aktivere OSD.
14	Volum opp 	Trykk for å øke volumet.
15	Laser	Rett fjernkontrollen mot lerretet, trykk og hold laserknappen inne for å aktivere laserlyset.  <b>ADVARSEL: Ikke se direkte inn i laserstrålen når den er slått på. Ikke rett laserlyset inn i øynene dine.</b>
16	Volum ned 	Trykk for å senke volumet.
17	Keystone-korrigeri 	Trykk for å korrigere for bildeforvrengningen som skyldes at projektoren står skrått. (+/- 30 grader)

---

18	Source (Kilde)	Trykk for å veksle mellom inngangskildene analog RGB, kompositt, komponent (YPbPr via VGA), HDMI og S-Videokilde.
19	Auto Adjust (Automatisk justering)	Trykk for å synkronisere projektoren med kilden. Automatisk justering vil ikke fungere dersom OSD vises.
20	Keystone-korrigerer 	Trykk for å korrigere for bildeforvrengningen som skyldes at projektoren står skrått. (+/- 30 grader)

---

## Sette batterier i fjernkontrollen

 **MERK:** Fjern batteriene fra fjernkontrollen når den ikke er i bruk.

1 Trykk på klaffen for å løfte dekslet til batterirommet.

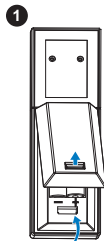

2 Kontroller polaritetsmerkene (+/-) på batteriene.

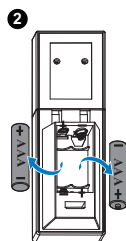

3 Sett inn batteriene inn riktig vei etter merkene i batterirommet.

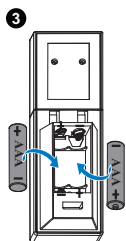

 **MERK:** Unngå en blanding av ulike typer batterier eller nye og gamle batterier.

4 Sett på dekslet til batterirommet igjen.

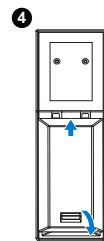

# Fjernkontrollens bruksområde

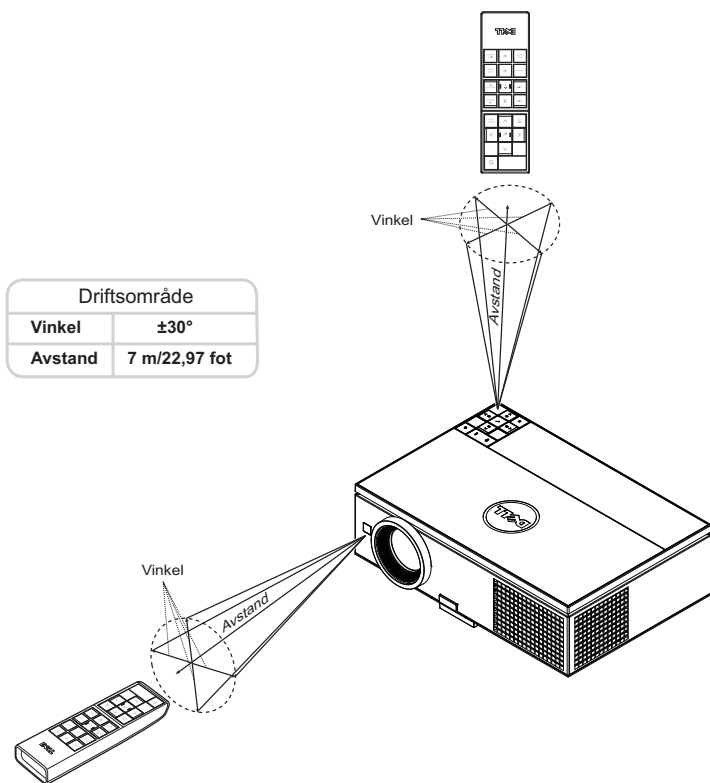

**MERK:** Det faktiske bruksområdet kan være noe forskjellig fra diagrammet. Svake batteriet kan også føre til at fjernkontrollen ikke fungerer som normalt.



## Bruke OSD-menyen

- Projektoren har et flerspråklig meny (OSD) som kan vises på lerretet med eller uten en kilde er koblet til.
- Trykk menyknappen på kontrollpanelet eller fjernkontrollen for å åpne Hovedmenyen.
- For å bla mellom kategoriene i Hoved-menyen, trykk på - eller -knappene på projektorens kontrollpanel eller fjernkontroll.
- For å velge en undermeny, trykk på  eller -knappen på projektorens kontrollpanel eller fjernkontroll.
- For å velge et alternativ, trykk på knappene  eller  på projektorens kontrollpanel eller fjernkontroll. Når et element er valgt, endres fargen til mørk blå.
- Bruk knappene  eller  på kontrollpanelet eller fjernkontrollen for å justere innstillingene.
- Trykk på -knappen på kontrollpanelet eller fjernkontrollen for å gå tilbake til hovedmenyen.
- For å avslutte OSD-menyen, trykk direkte på **Menu (Meny)**-knappen på kontrollpanelet eller fjernkontrollen.

## INPUT SOURCE (INNGANGSKILDE)

Input Source (Inngangskilde)-menyen lar deg velge inngangskilden til projektoren.

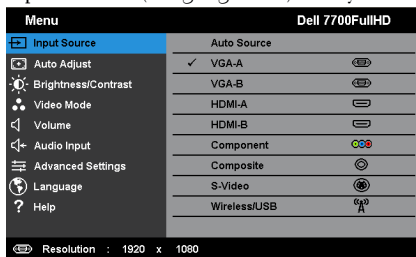

**AUTO SOURCE (OPPDAG KILDE AUTOMATISK)**—Trykk på  for å slå på eller av Autokilde-modus.

**VGA-A**—Trykk på  for å registrere et VGA-A signal.

**VGA-B**—Trykk på  for å registrere et VGA-B signal.

**HDMI-A**—Trykk på  for å registrere et HDMI-A signal.

**HDMI-B**—Trykk på  for å registrere et HDMI-B signal.

**COMPONENT (KOMONENT)**—Trykk  for å registrere RCA-komponentsignal.

**COMPOSITE (KOMPOSITT)**—Trykk på ✓ for å registrere et kompositt videosignal.

**S-VIDEO**—Trykk på ✓ for å registrere et S-Videosignal.

**WIRELESS/USB (TRÅDLØS/USB)**—Trykk på ✓ for å aktivere Input Source (Inngangskilde) Wireless/USB (trådløs/USB)-menyen .



**MERK:** Wireless/USB (Trådløs/USB) kan brukes etter at "Wireless and LAN" (trådløst og LAN) er slått på.

## INPUT SOURCE (INNGANGSKILDE) WIRELESS/USB (TRÅDLØS/LAN)

Menyen Input Source Wireless/USB-menyen (Inngangskilde trådløs/USB) lar deg aktivere Wireless Display (Trådløs-skjerm bilde), USB Display (USB-skjerm bilde) og USB Viewer (USB-betrakter).

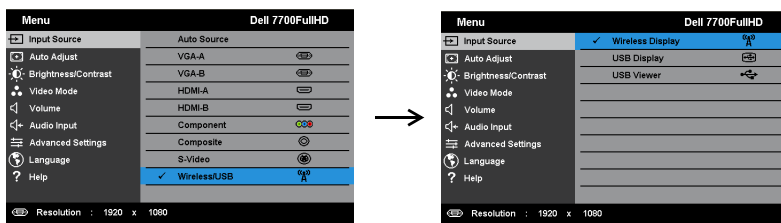

**WIRELESS DISPLAY (TRÅDLØS-SKJERMBILDE)**—Trykk på ✓ for å gå til projektorens "Wireless Guide Screen (Trådløs guide)" på side 57.

**USB DISPLAY (USB-SKJERMBILDE)**—Lar deg, via USB-kabelen, vise datamaskin skjermen fra projektoren.

**USB VIEWER (USB-BETRAKTER)**—Lar deg vise bilder og PPT-filer fra USB-flashstasjonen din. Se "Installasjon av Presentation to Go (PtG)" på side 65.

## AUTO ADJUST (AUTOJUSTER)

Auto Adjust justerer automatisk projektorens Horizontal (Horisontal), Vertical (Vertikal), Frequency (Frekvens) og Tracking (Sporing) i PC-modus..

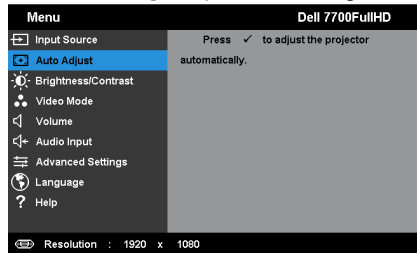

## BRIGHTNESS/CONTRAST (LYSSTYRKE/KONTRAST)

Menyen Brightness (Lysstyrke)/Contrast (Kontrast) lar deg justere lysstyrke-/kontrastinnstillingene til projektoren.

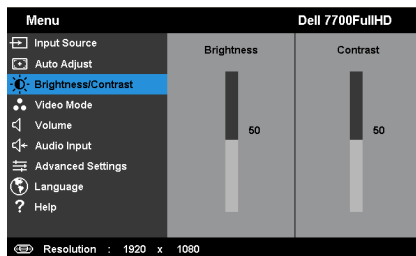

**BRIGHTNESS (SKARPHET)**—Bruk  og  til å justere skarpheten på bildet.

**CONTRAST (KONTRAST)**—Bruk  og  for å justere skjermens kontrast.



**MERK:** Hvis du tilpasser innstillingene for **Brightness (Skarphet)** og **Contrast (Kontrast)** bytter projektoren automatisk til **Custom mode (Egendefinert modus)**.

## VIDEO MODE (VIDEOMODUS)

Video Mode (Videomodus)-menyen lar deg optimere det viste bildet: **Presentation** (Presentasjon), **Bright** (Lys), **Movie** (Film), **sRGB** (gir mer nøyaktig fargerepresentasjon), og **Custom** (Tilpasset) (still inn foretrukke innstillinger).

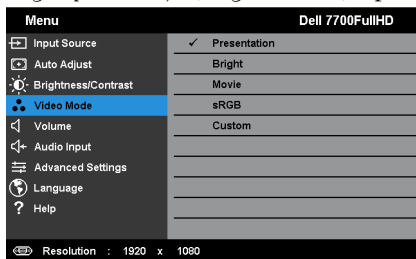

## VOLUME (VOLUM)

Menyen Volume (Volum) lar deg justere voluminnstillingene til projektoren.

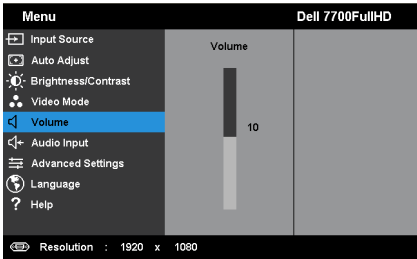

**VOLUME (VOLUM)**—Trykk på  for å øke volumet og  for å redusere det.

## AUDIO INPUT (LYDINNGANG)

Audio Input (Lydingang)-menyen lar deg velge inngangskilden til lyden. Alternativene er: Analog In (Analog inngang), HDMI-A, HDMI-B og Wireless/LAN (Trådløs/LAN).

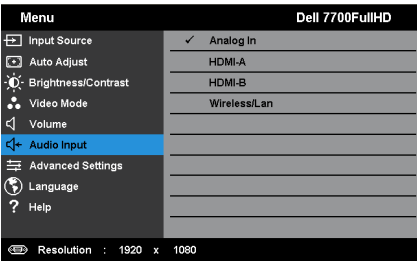

## ADVANCED SETTINGS (AVANSERTE INNSTILLINGER)

Menyen Advanced Settings (Avanserte innstillinger) lar deg endre innstillinger for Image (Bilde), Display (Skjerm), Projector (Projektor), LAN, Wireless (Trådløs), Menu (Meny), Power (Strøm) PIP og Information (Informasjon).

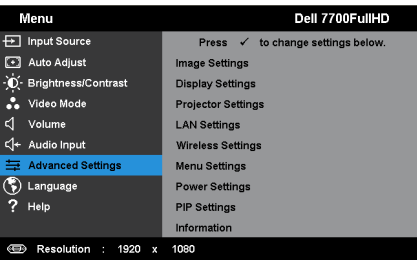

**IMAGE SETTINGS (BILDEINNSTILLINGER) (I PC-MODUS)**—Velg og trykk på ✓ for å aktivere bildeinnstillinger. I bildeinnstillingsmenyen finner du følgende alternativer:

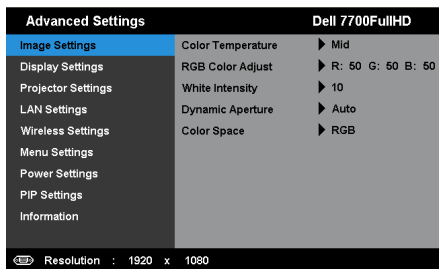

**COLOR TEMPERATURE (FARGETEMPERATUR)**—Lar deg justere fargetemperaturen. Ved høy fargetemperatur vil skjermen virke kaldere. Ved en lav fargetemperatur vil skjermen virke varmere. Når du justerer verdiene i Color Adjust (Fargejustering)-menyen, Custom (Egendefinert)-modus er aktivert. Verdiene er lagret i Custom (Egendefinert)-modus.

**RGB COLOR ADJUST (RGB-FARGEJUSTERING)**—Lar deg manuelt justere fargene rød, grønn og blå.

**WHITE INTENSITY (INTENSITET FOR HVITFARGE)**—Trykk på ✓ og bruk  og  for å vise intensitet for hvitfargen.

**DYNAMIC APERTURE (DYNAMISK BLENDERÅPNING)**—Lar deg stille inn projektorens dynamiske blenderåpning. Alternativene er: Off (Av), Dynamic (Dynamisk) og Auto.

**COLOR SPACE (FARGER)**—Lar deg velge fargen. Alternativene er: RGB, YCbCr og YPbPr.



**MERK:** Hvis du tilpasser innstillingene for **Color Temperature (Fargetemperatur)**, **RGB Color Adjust (RGB-fargejustering)** og **White Intensity (Intensitet for hvitfarge)** bytter projektoren automatisk til **Custom mode (Egendefinert modus)**.

**IMAGE SETTINGS (BILDEINNSTILLINGER) (I VIDEOMODUS)**—Velg og trykk på ✓ for å aktivere bildeinnstillinger. I bildeinnstillingsmenyen finner du følgende alternativer:

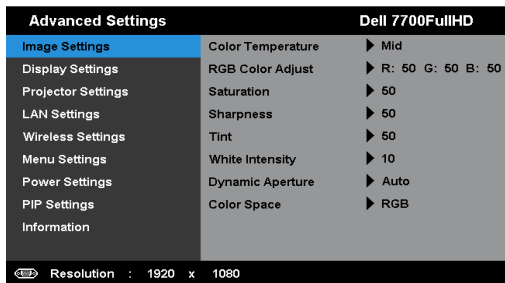

**COLOR TEMPERATURE (FARGETEMPERATUR)**—Lar deg justere fargetemperaturen. Ved høy fargetemperatur vil skjermen virke kaldere. Ved en lav fargetemperatur vil skjermen virke varmere. Når du justerer verdiene i **Color Adjust (Fargejustering)**-menyen, Custom (Egendefinert)-modus er aktivert. Verdiene er lagret i Custom (Egendefinert)-modus.

**RGB COLOR ADJUST (RGB-FARGEJUSTERING)**—Lar deg manuelt justere fargene rød, grønn og blå.

**SATURATION (METNING)**—Lar deg justere en videokilde fra svart/hvitt til fullmettet farge. Trykk  for å øke mengden farger i bildet og  for å redusere mengden farger i bildet.

**SHARPNESS (SKARPHET)**—Trykk  for å øke skarpheten og  for å redusere den.

**TINT (FARGETONE)**—Trykk  for å øke mengden av grønt i bildet og  for å redusere mengden av grønt i bildet. (kun for NTSC-signal).

**WHITE INTENSITY (INTENSITET FOR HVITFARGE)**—Trykk på  og bruk  og  for å vise intensitet for hvitfargen.

**DYNAMIC APERTURE (DYNAMISK BLENDERÅPNING)**—Lar deg stille inn projektorens dynamiske blenderåpning. Alternativene er: **Off (Av)**, **Dynamic (Dynamisk)** og **Auto**.

**COLOR SPACE (FARGER)**—Lar deg velge fargen. Alternativene er: **RGB**, **YCbCr** og **YPbPr**.



#### **MERK:**

- 1 Hvis du tilpasser innstillingene for **Color Temperature (Fargetemperatur)**, **RGB Color Adjust (RGB-fargejustering)**, **Saturation (Metning)**, **Sharpness (Skarphet)**, **Tint (Fargetone)** og **White Intensity (Intensitet for hvitfarge)** bytter projektoren automatisk til **Custom mode (Egendefinert modus)**.
- 2 **Saturation (Metning)**, **Sharpness (Skarphet)** og **Tint (Fargetone)** er kun tilgjengelig når inngangskilden er fra Komponent, Kompositt eller S-Video.

**DISPLAY SETTINGS (SKJERMINSTILLINGER) (I PC-MODUS)**—Velg og trykk på  for å aktivere skjerminnstillinger. I skjerminnstillingsmenyen finner du følgende alternativer:

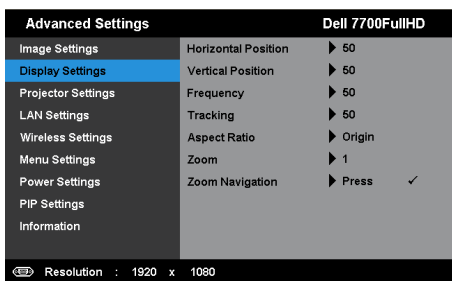

**HORIZONTAL POSITION (HORIZONTAL POSISJON)**—Trykk på  for å flytte bildet til høyre og  for å flytte bildet til venstre.

**VERTICAL POSITION (VERTIKAL POSISJON)**—Trykk på  for å flytte bildet opp og  for å flytte bildet ned.

**FREQUENCY (FREKVENNS)**—Lar deg endre klokkefrekvensen for de viste dataene slik at den stemmer med frekvensen på grafikkortet i datamaskinen. Hvis du ser en vertikal flimrende strek, bruker du Frequency (Frekvens)-kontrollen til å gjøre streken så liten som mulig. Dette er en grov justering.

**TRACKING (SPORING)**—Synkroniser fasen til bildesignalet med grafikkortet. Hvis du opplever et ustabil eller flimrende bilde, bruker du Tracking (Sporing) til å rette det opp. Dette er en fin justering.

**ASPECT RATIO (BILDESIDEFORHOLD)**—Velg et størrelsesforhold for å justere hvordan bildet vises. Valgene er: Origin (Opprinnelse), 16:9 og 4:3.

- Origin (Opprinnelse) — velg Origin (Opprinnelse) for å opprettholde størrelsesforholdet for bildet som er projeksert i henhold til inngangskilde.
- 16:9 — Kilden skalerer slik at den passer til bredden på lerretet for å projeksere et 16:9-skjerm bilde.
- 4:3 — Inntakskilden skaleres for å passe inn på skjermen og projeksterer et 4:3-bilde.

**ZOOM**—Trykk på  og  for å zoome og vise bildet.



Tilpass bildeskalaen ved å trykke på  eller  og trykk på  for å kun vise på fjernkontrollen.



**ZOOM NAVIGATION (ZOOMNAVIGERING)**—Trykk på  for å aktivere Zoom Navigation (Zoomnavigering)-menyen.

Bruk     for å navigere projeksjonsskjermen.

**DISPLAY SETTINGS (SKJERMINSTILLINGER) (I VIDEOMODUS)**—Velg og trykk på ✓ for å aktivere skjerminnstillinger. I skjerminnstillingsmenyen finner du følgende alternativer:

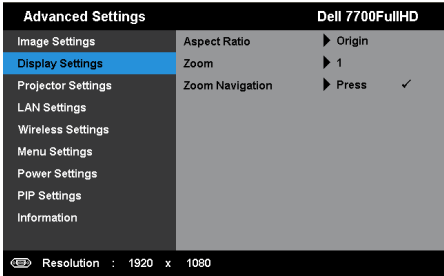

**ASPECT RATIO (BILDESIDEFORHOLD)**—Velg et størrelsesforhold for å justere hvordan bildet vises. Valgene er: Origin (Opprinnelse), 16:9 og 4:3.

- Origin (Opprinnelse) — velg Origin (Opprinnelse) for å opprettholde størrelsesforholdet for bildet som er projeksert i henhold til inngangskilde.
- 16:9 — Kilden skalerer slik at den passer til bredden på lerretet for å projekte et 16:9-skjerm bilde.
- 4:3 — Inntakskilden skaleres for å passe inn på skjermen og projeksjoner et 4:3-bilde.

**ZOOM**—Trykk på  og  for å zoome og vise bildet.

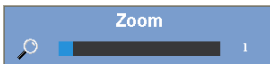

Tilpass bildeskalaen ved å trykke på  eller  og trykk på ✓ for å kun vise på fjernkontrollen.



**ZOOM NAVIGATION (ZOOMNAVIGERING)**—Trykk på ✓ for å aktivere Zoom Navigation (Zoomnavigering)-menyen.

Bruk     for å navigere projeksjonsskjermen.



**PROJECTOR SETTINGS (PROJEKTORINNSTILLINGER)**—Velg og trykk på ✓ for å aktivere projektorinnstillinger. I projektorinnstillingsmenyen finner du følgende alternativer:

Advanced Settings	Dell 7700FullHD	
Image Settings	Auto Source	▶ Off
Display Settings	Auto Keystone	▶ Off
<b>Projector Settings</b>	Horizontal Keystone	▶ 0
LAN Settings	Vertical Keystone	▶ 0
Wireless Settings	Projector Mode	▶ Front
Menu Settings	Speaker	▶ On
Power Settings	Closed Caption	▶ Off
PIP Settings	Test Pattern	▶ Off
Information	Factory Reset	▶ Press ✓

Resolution : 1920 x 1080

**AUTO SOURCE (OPPDAGE KILDE AUTOMATISK)**—Velg Off (Av) (standard) for å låse nåværende inngående signal. Hvis du trykker på Source (Kilde)-knappen når Auto Source (Oppdage kilde automatisk)-modus er stilt inn til Off (Av), kan du manuelt velge inngangssignalet. Velg On (På) for å oppdage tilgjengelige inngangssignaler. Hvis du trykker på Source (Kilde)-knappen når projektoren er på, finner den automatisk neste tilgjengelige inngangssignal.

**AUTO KEYSTONE (AUTOMATISK KORRIGERING AV BILDEFORVRENGNING)**—

Trykk på On (På) for å korrigere for bildeforvrengningen som skyldes at projektoren står skrått.

**HORIZONTAL KEYSTONE (HORIZONTAL KEYSTONE)**—Bruk  og  for å justere bildets horisontale keystone.

**VERTICAL KEYSTONE (VERTIKAL KEYSTONE)**—Bruk  og  for å justere bildets vertikale keystone.

**PROJEKTOR MODE (PROJEKTORMODUS)**—Lar deg velge projektormodus, avhengig av hvordan projektoren er montert.

- Speilvendt projeksjon - Skrivebord—Projektoren vrender bildet så du kan fremvise fra bak en gjennomskinnelig skjerm.
- Rear Projection-Ceiling Mount (speilvendt projeksjon - takmontert) – Projektoren speilvender og vender bildet opp ned. Du kan projisere bakfra på et gjennomskinnelig lerret med takmontert projektor.
- Forovervendt projektormodus fra skrivebord — dette er standard alternativ
- Front Projection-Ceiling Mount (rettvendt projeksjon - takmontert)—Projektoren vender bildet opp ned for takmontert projeksjon.





**SPEAKER (HØYTTALER)**—Velg On (På) for å aktivere høyttaleren. Velg Off (Av) for å deaktivere høyttaleren.

**CLOSED CAPTION (LUKKET TEKST)**—Velg **On (På)** for å aktivere lukket tekst, og for å aktivere menyen for lukket tekst. Velg et passende valg for lukkede tekster: CC1, CC2, CC3 eller CC4.

 **MERK:**

- 1 Alternativet Lukket tekst er kun tilgjengelig for NTSC.
- 2 Teksting kan bare aktiveres via S-Video- og Composite-videoinnganger.

**TEST PATTERN (TESTMØNSTER)**—Testmønsteret brukes for å teste fokus og oppløsning.

Du kan aktivere eller deaktivere **Test Pattern (Testmønster)** ved å velge **Off (Av)**, 1 eller 2. Du kan også ta i bruk Test Pattern 1 (Testmønster 1) ved å trykke og holde nede  og -knappene på kontrollpanelet i 2 sekunder. Du kan også ta i bruk Test Pattern 2 (Testmønster 2) ved å trykke og holde nede  og -knappene på kontrollpanelet i 2 sekunder.

Test Pattern 1 (Testmønster 1):

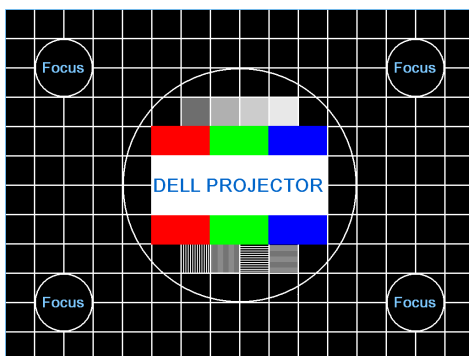

Test Pattern 2 (Testmønster 2):



**FACTORY RESET (FABRIKKGJENOPPRETTING)**—Velg og trykk på  for å nullstille alle innstillinger til fabrikkstandarden. Advarselsmeldingen vises under:

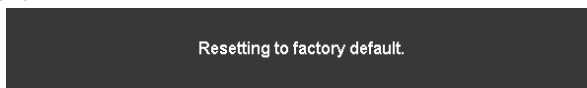

Gjenoppretting inkluderer innstillinger av både datamaskinkilder og videokilder.

**LAN SETTINGS (LAN-INNSTILLINGER)**—Velg og trykk på ✓ for å aktivere LAN-innstillingene. I LAN-innstillinger-menyen finner du følgende alternativer:

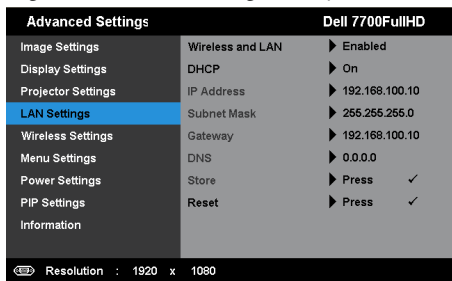

**WIRELESS AND LAN (TRÅDLØS OG LAN)**—Velg Enabled (Aktivert) for å aktivere funksjonen Wireless and LAN (Trådløs og LAN).

**DHCP**—Hvis en DHCP-server finnes i nettverk som projektoren er koblet til, hentes IP-adressen automatisk når du velger DCHP On (På). Hvis DHCP er Off (Av), må du manuelt angi IP Address (IP-adresse), Subnet Mask (Nettverksmaske) og Gateway. Bruk  og  til å velge tallene for IP address (IP-adresse), Subnet Mask (Nettverksmaske) og Gateway. Velg Enter for å bekrefte hvert nummer og bruk  og  for å angi neste element.

**IP ADDRESS (IP-ADRESSE)**—IP-adressen til projektoren tildeles automatisk eller manuelt.

**SUBNET MASK (NETTVERKSMASKE)**—Konfigurer nettverksmaskinen til nettverkstilkoblingen.

**GATEWAY**—Kontroller gateway-adressen med nettverks-/systemadministratoren din hvis du konfigurerer den manuelt.

**DNS**—Kontroller IP-adressen til DNS-serveren med nettverks-/systemadministratoren din hvis du konfigurerer den manuelt.

**STORE (LAGRE)**—Trykk på ✓ for å lagre endringene som gjøres for nettverkskonfigurasjonen.

#### **MERK:**

1. Bruk  og -knappene for å velge IP Address (IP-adresse), Subnet Mask (Nettverksmaske), Gateway, DNS og Store (Lagre).
2. Trykk på ✓-knappen for å taste inn IP Address (IP-adresse), Subnet Mask (Nettverksmaske), Gateway eller DNS for å stille inn verdien. (Det valgte alternativet er uthevet i blått)
  - a Bruk knappene  og  for å velge feltet.
  - b Bruk knappene  og  for å sette verdien.
  - c Trykk ✓-knappen for å gå ut når konfigureringen er ferdig.

3. Etter at IP Address (IP-adresse), Subnet Mask (Nettverksmaske), Gateway og DNS er satt opp, velg **Store (Lagre)** og trykk på -knappen for å lagre innstillingene.
4. Hvis du velger **Store (Lagre)** uten å trykke på **Enter**-knappen, vil systemet beholde de originale innstillingene.

**RESET (TILBAKESTILL)**—Trykk på  for å tilbakestille nettverkskonfigurasjonen.

**WIRELESS SETTINGS (TRÅDLØSE INNSTILLINGER)**—Velg og trykk på  for å aktivere de trådløse innstillingene. I trådløse innstillingsmenyen finner du følgende alternativer:

Advanced Settings	Dell 7700FullHD	
Image Settings	Wireless	▶ Connected
Display Settings	DHCP Server	▶ Auto
Projector Settings	Start IP Address	▶ 192.168.100.11
LAN Settings	End IP Address	▶ 192.168.100.264
<b>Wireless Settings</b>	Subnet Mask	▶ 255.255.255.0
Menu Settings	Gateway	▶ 192.168.100.10
Power Settings	DNS	▶ 192.168.100.10
PIP Settings	Store	▶ Press <input checked="" type="checkbox"/>
Information	Reset	▶ Press <input checked="" type="checkbox"/>

Resolution : 1920 x 1080

**WIRELESS (TRÅDLØS)**—Standardalternativet er **Connected (Tilkoblet)**. Velg **Disconnected (Frakoblet)** for å deaktivere den trådløse tilkoblingen.



**MERK:** Det anbefales at du bruker standardinnstillingene for **Wireless Connect (Trådløs tilkobling)**.

**DHCP SERVER (DHCP-SERVER)**—Lar deg aktivere DHCP-serveren til det trådløse.

**START IP ADDRESS (START IP-ADRESSE)**—Tildeler start IP-adressen automatisk eller manuelt til DHCP-serveren til projektoren som er koblet til det trådløse.

**END IP ADDRESS (SLUTT IP-ADRESSE)**—Tildeler slutt IP-adressen automatisk eller manuelt til DHCP-serveren til projektoren som er koblet til det trådløse.

**SUBNET MASK (NETTVERKSMASKE)**—Konfigurer nettverksmasken til den trådløse tilkoblingen.

**GATEWAY**—Kontroller gateway-adressen med nettverks-/systemadministratoren din hvis du konfigurerer den manuelt.

**DNS**—Kontroller IP-adressen til DNS-serveren med nettverks-/systemadministratoren din hvis du konfigurerer den manuelt.

**STORE (LAGRE)**—Trykk på  for å lagre endringene som gjøres for den trådløse konfigurasjonen.



**MERK:**

1. Bruk  og -knappene for å velge IP Address (IP-adresse), Subnet Mask (Nettverksmaske), Gateway, DNS og Store (Lagre).

2. Trykk på ✓-knappen for å taste inn IP Address (IP-adresse), Subnet Mask (Nettverksmaske), Gateway eller DNS for å stille inn verdien. (Det valgte alternativet er uthevet i blått)
  - a Bruk knappene ◀ og ▶ for å velge feltet.
  - b Bruk knappene ▲ og ▼ for å sette verdien.
  - c Trykk ✓-knappen for å gå ut når konfigureringen er ferdig.
3. Etter at IP Address (IP-adresse), Subnet Mask (Nettverksmaske), Gateway og DNS er satt opp, velg **Store (Lagre)** og trykk på ✓-knappen for å lagre innstillingene.
4. Hvis du velger **Store (Lagre)** uten å trykke på **Enter**-knappen, vil systemet beholde de originale innstillingene.

**RESET (TILBAKESTILL)**—Trykk på ✓ for å tilbakestille trådløs konfigurasjon.

**MENU SETTINGS (MENYINNSTILLINGER)**—Velg og trykk på ✓ for å aktivere menyinnstillingene. Menyinnstillingene består av følgende valg:

Advanced Settings		Dell 7700FullHD
Image Settings	Menu Position	▶ Center
Display Settings	Menu Timeout	▶ 20 Sec.
Projector Settings	Menu Lock	▶ Off
LAN Settings	Menu Transparency	▶ 0
Wireless Settings	Password	▶ Disabled
<b>Menu Settings</b>	Change Password	▶ Press ✓
Power Settings		
PIP Settings		
Information		

Resolution : 1920 x 1080

**MENU POSITION (MENYPOSISJON)**—Lar deg endre plasseringen av OSD-bildet på lerretet.

**MENU TIMEOUT (TIDSAVBRUDD FOR MENY)**—Lar deg justere tiden for et OSD-tidsavbrudd. Som standard forsvinner OSD-menyen etter 20 sekunder med inaktivitet.

**MENU LOCK (MENYSPERRE)**—Velg **On (På)** for å aktivere Menu Lock (Menysperre) og skjule OSD-menyen. Velg **Off (Av)** for å slå av Menu Lock. Dersom du ønsker å deaktivere Menu Lock-funksjonen, og OSD-menyen forsvinner, trykk på **Menu (Meny)**-knappen på panelet i 15 sekunder, deaktiver deretter funksjonen.

**MENU TRANSPARENCY (MENYTRANSPARENS)**—Lar deg velge transparensnivået til OSD-bakgrunnen.

**PASSWORD (PASSORD)**—Når Password Protect er aktivert, vil en Password Protect-skjerm be deg angi et passord som vil vises når strømkabelen er koblet til det elektriske uttaket, og strømmen til projektoren først blir skrudd på. Standarden er at denne funksjonen er deaktivert. Du kan aktivere denne funksjonen ved å velge **Enabled (Aktivert)**. Hvis passordet har blitt stilt inn tidligere, taster du inn passordet først og velger deretter

funksjonen. Denne passordfunksjonen vil aktiveres neste gang du skruer på projektoren. Dersom du aktiverer denne funksjonen, vil du bli spurt om å angi projektorens passord etter at du skruer på projektoren.

**1** Første forespørsel om inntasting av passord:

- a** Gå til **Menu Settings (Menyinnstillinger)**, trykk på ✓ og velg deretter **Password (Passord)** til **Enabled (Aktivert)** passordinnstillingene.

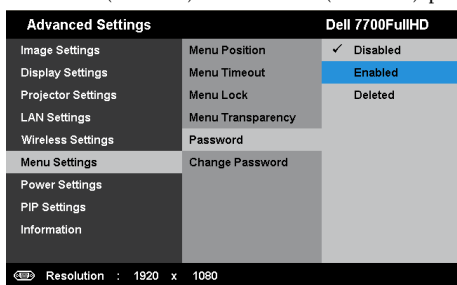

- b** Aktivering av passordfunksjonen vil vise en skjerm for endring. Tast inn et 4-sifret nummer fra skjermen og trykk på ✓.

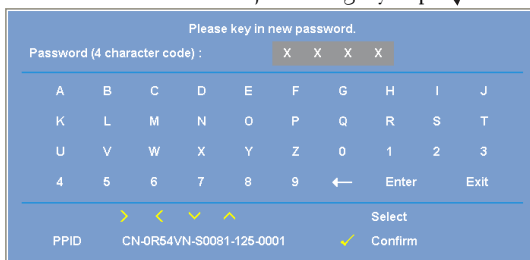

- c** Angi passordet igjen for å bekrefte.
- d** Dersom bekreftelsen av passordet er vellykket, kan du igjen få tilgang til projektorens funksjoner og verktøy.
- 2** Dersom du har angitt feil passord, vil du få to sjanser til. Etter tre feil vil projektoren automatisk slå seg av.



**MERK:** Dersom du glemmer passordet ditt må du ta kontakt med DELL™ eller kvalifisert servicepersonell.

- 3** For å deaktivere passordfunksjonen, velger du **Disabled (Deaktivert)**-alternativet for å lukke funksjonen.
- 4** For å slette passordet velger du **Deleted (Slettet)**.

**CHANGE PASSWORD (ENDRE PASSORD)**—Tast inn det originale passordet. Tast deretter inn det nye passordet og bekreft det nye passordet igjen.

Please key in the original password.

Password (4 character code) : X X X X

A	B	C	D	E	F	G	H	I	J
K	L	M	N	O	P	Q	R	S	T
U	V	W	X	Y	Z	0	1	2	3
4	5	6	7	8	9	←	Enter	Exit	

PPID CN-0R64VN-S0081-125-0001

Select Confirm

Please key in new password.

Password (4 character code) : X X X X

A	B	C	D	E	F	G	H	I	J
K	L	M	N	O	P	Q	R	S	T
U	V	W	X	Y	Z	0	1	2	3
4	5	6	7	8	9	←	Enter	Exit	

PPID CN-0R64VN-S0081-125-0001

Select Confirm

Please key in new password again.

Password (4 character code) : X X X X

A	B	C	D	E	F	G	H	I	J
K	L	M	N	O	P	Q	R	S	T
U	V	W	X	Y	Z	0	1	2	3
4	5	6	7	8	9	←	Enter	Exit	

PPID CN-0R64VN-S0081-125-0001

Select Confirm

**POWER SETTINGS (INNSTILLINGER FOR STRØM)**—Velg og trykk på ✓ for å aktivere strøminnstillinger. I strøminnstillingsmenyen finner du følgende alternativer:

Advanced Settings	Dell 7700FullHD	
Image Settings	Quick Shutdown	▶ Off
Display Settings	Power Saving	▶ 120 min
Projector Settings	Wireless	▶ Off when Standby
LAN Settings	VGA Output	▶ Off when Standby
Wireless Settings	Lamp Mode	▶ Normal
Menu Settings	Lamp Hour Reset	▶ Press ✓
<b>Power Settings</b>		
PIP Settings		
Information		

Resolution : 1920 x 1080

**QUICK SHUTDOWN (RASK AVSTENGING)**—Velg On (På) for å slå av projektoren med ett enkelt trykk på Power-knappen. Denne funksjonen lar projektoren raskt slå av strømmen med en økt viftehastighet. Noe høyere akustisk støy kan forventes under hurtig avslåing.



**MERK:** Før du slår på projektoren igjen, vent i 60 sekunder for å la den interne temperaturen stabilisere seg. Projektoren bruker lengre tid på å slå seg på hvis du prøver å slå den på igjen med en gang. Kjøleviften kjører på full hastighet i omtrent 30 sekunder for å stabilisere den interne temperaturen.

**POWER SAVING (STRØMSPARING)**—Velg Off (Av) for å deaktivere strømsparingen. Som standard er projektoren innstilt til å gå inn i strømsparingsmodus etter 120 minutter uten noe aktivitet. En advarsel vises på skjermen med en 60 sekunders nedtelling før strømsparingsmodus aktiveres. Trykk på en knapp under nedtellingen for å stoppe strømsparingsmodus.

Du kan også stille inn en annen forsinkelsesperiode for å gå inn i strømsparingsmodus. Tidsforsinkelsen er den tiden du ønsker at projektoren skal vente uten å motta noe signal. Strømsparing kan stilles inn etter 30, 60, 90 eller 120 minutter.

Hvis et inngangssignal er registrert innenfor forsinkelsesperioden, slås projektoren av. For å slå på projektoren, trykk på Power-knappen.

**WIRELESS (TRÅDLØS)**—Velg Always On (Alltid på) eller Off when Standby (Av ved standby) for å slå trådløs/LAN-modul på/av mens projektoren er i standby-status.

**VGA OUTPUT (VGA-UTGANG)**—Velg Always On (Alltid på) eller Off when Standby (Av ved standby) for VGA-utgangsfunksjonen ved projektorens standbystatus.

**LAMP MODE (LAMPEMODUS)**—Lar deg velge mellom Normal- eller ECO-modus.

Normal modus bruker full strøm. ECO (Øko)-modus bruker et lavt strømnivå som kan øke levetiden på lampen, gi stillere drift, og redusere lystettheten på lerretet.

**LAMP HOUR RESET (TILBAKESTILLE LAMPETID)**—Trykk på ✓ og velg Confirm (Bekreft)-alternativet for å nullstille lampetiden.



**PIP SETTINGS (PIP-INNSTILLINGER)**—Velg og trykk på ✓ for å aktivere PIP-innstillingene. I PIP-innstillingsmenyen finner du følgende alternativer:

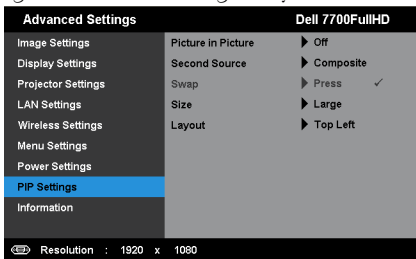

**PICTURE IN PICTURE (BILDE I BILDE)**—Velg **On (På)** for å aktivere bilde i bildevisningen. Velg **Off (Av)** for å deaktivere funksjonen.

**SECOND SOURCE (ANDRE KILDE)**—Lar deg velge den mulige andre kilden som er tilgjengelig i OSD-valg avhengig av gjeldende primære inngangskilde. Se "PIP-kombinasjonskilder" på side 113.

**SWAP (BYTT)**—Trykk på ✓ for å bytte visning av første og andre kilde.

**SIZE (STØRRELSE)**—Lar deg justere bildestørrelsen på den andre kilden. Alternativene er: **Small (Liten)**, **Mid (Middels)**, **Large (Stor)** og **Half (Halv)**.

**LAYOUT**—Lar deg endre den andre kildeposisjonen til de fire forskjellige hjømene. Alternativene er: **Top Left (Øvre venstre)**, **Top Right (Øvre høyre)**, **Bottom Left (Nedre venstre)** og **Bottom Right (Nedre høyre)**.

**INFORMATION (INFORMASJON)**—Informasjonsmenyen viser gjeldende innstillinger for projektoren.

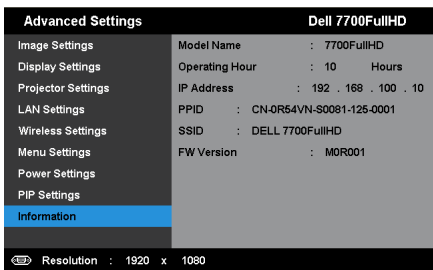

## LANGUAGE (SPRÅK)

Lar deg stille inn språket for OSD-menyen. Trykk på ✓ for å aktivere Language (Språk)-menyen.

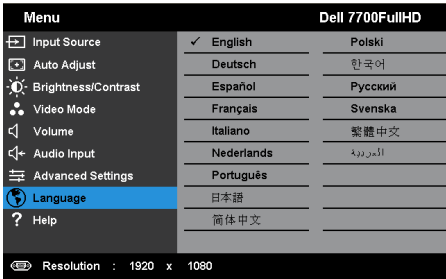

## HELP (HJELP)

Hvis du møter på problemer med projektoren, kan du få tilgang til hjelpemenyen for feilsøking.

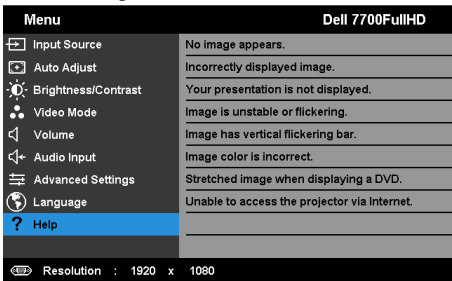

# Installasjon av trådløs nettverk



**MERK:** Datamaskinen din må møte følgende minste systemkrav:

Operativsystem:

- Windows

Microsoft Windows XP™ Home eller Professional med service pack 2 (32-bit anbefalt), Windows Vista 32-bit og Windows® 7 Home eller Professional 32-bit eller 64-bit

- MAC

MacBook og senere, MacOS 10.5 og senere

Minimum maskinvare:

**a** Intel Dual Core 1,8 MHz eller høyere

**b** 256 MB med RAM kreves, 512 MB eller mer anbefales.

**c** 10 MB tilgjengelig plass på harddisk

**d** nVIDIA- eller ATI-grafikkort må ha minst 64 MB VRAM eller mer

**e** Ethernet-adapter (10 / 100 bps) for en Ethernet-tilkobling

**f** En støttet WLAN-adapter for en WLAN-tilkobling (enhver NDIS-kompatibel 802.11b eller 802.11g eller 802.11n Wi-Fi-enhet)

Nettleser

Microsoft Internet Explorer 6.0 eller 7.0 (anbefales) eller 8.0, Firefox 2.0 og Safari 3.0 og senere

## Aktivere trådløs på projektoren



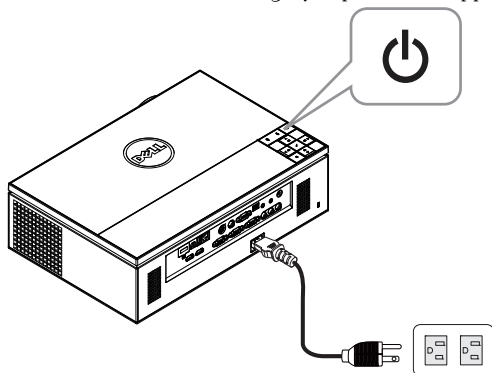

For å kunne bruke projektoren trådløst, må du utføre trinnene under:

- 1 Installer den ekstra trådløse modulen. Se "Installere den ekstra trådløse modulen" på side 11.
- 2 Koble strømkabelen til stikkontakten og trykk på strømknappen.

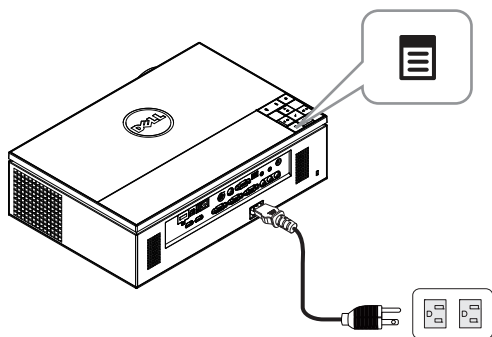

- 3 Trykk på **Menu (Meny)**-knappen på projektorens kontrollpanel eller fjernkontroll.



**MERK:** Bruk , ,  og -knappene til å navigere og  for å velge.

- 4 Den trådløse tilkoblingsstandarden er **Enabled (Aktivert)**. Se "Wireless Settings (Trådløse innstillinger)" på side 48.
- 5 Gå til **INPUT SOURCE (INNGANGSKILDE)**-menyen, velg **Wireless/USB (Trådløs/USB)** og velg deretter **Wireless Display (Trådløs-skjermbilde)** i undermenyen. Se "INPUT SOURCE (INNGANGSKILDE) WIRELESS/USB (TRÅDLØS/LAN)" på side 38.

Wireless Guide Screen (Trådløs guide), som under, vises:

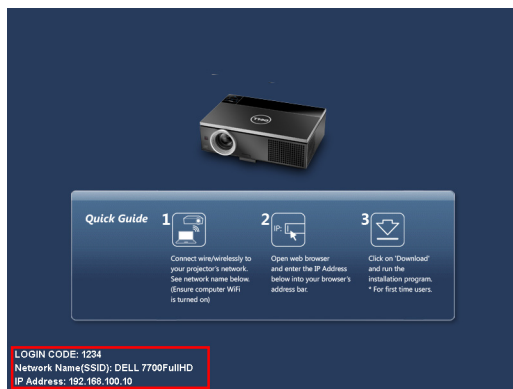

**MERK:** Hvis trådløs tilkobling er deaktivert, må du følge disse trinnene for å sette opp: **ADVANCED SETTINGS (AVANSERTE INNSTILLINGER)** → **Wireless Settings (Trådløse innstillinger)** → **Wireless (Trådløs)** → **Connected (Tilkoblet)**. Bildeinngangskilden skiftes automatisk til trådløs skjerm når det trådløse alternativet er valgt i dette trinnet.

Advanced Settings	Dell 7700FullHD	
Image Settings	Wireless	▶ Connected
Display Settings	DHCP Server	▶ Auto
Projector Settings	Start IP Address	▶ 192.168.100.11
LAN Settings	End IP Address	▶ 192.168.100.254
Wireless Settings	Subnet Mask	▶ 255.255.255.0
Menu Settings	Gateway	▶ 192.168.100.10
Power Settings	DNS	▶ 192.168.100.10
PIP Settings	Store	▶ Press ✓
Information	Reset	▶ Press ✓

Resolution : 1920 x 1080

- 6** Skriv ned **LOGIN CODE (PÅLOGGINGSKODE)**, **NETWORK NAME (NETTVERKSNAVN) (SSID)**, og **IP ADDRESS (IP-ADRESSE)**. Du trenger denne informasjonen for å logge på senere.

## Installere Wireless Application Software (programvare for trådløs applikasjon) på datamaskinen

7 Koble datamaskinen til det trådløse 7700FullHD-nettverket.

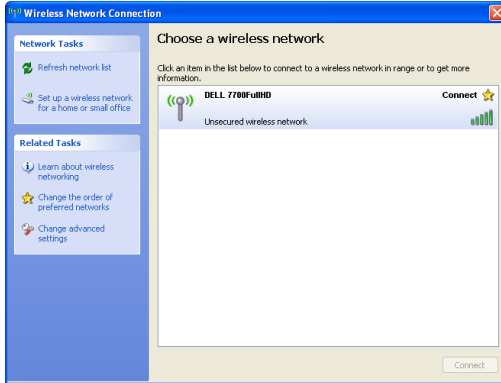

### MERK:

- Datamaskinen må ha en trådløs nettverksfunksjon for å registrere tilkoblingen.
- Når du kobler til 7700FullHD trådløse nettverket, mister du trådløs tilkobling med andre trådløse nettverk.



**MERK:** Husk å slå av alle proxyer. (I Microsoft® Windows Vista: Klikk på **Control Panel (Kontrollpanel)** → **Internet Options (Alternativer for Internett)** → **Connections (Tilkoblinger)** → **LAN Settings (LAN-innstillinger)**)

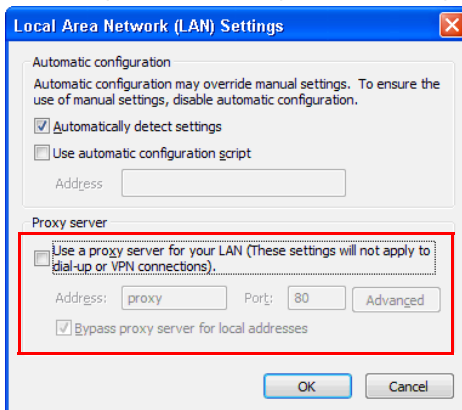

8 Åpne nettleseren. Du videresendes automatisk til websiden 7700FullHD Web Management.

 **MERK:** Hvis websiden ikke lastes automatisk, skriver du inn IP-adressen (standard IP-adresse er 192.168.100.10) som du skrev ned tidligere i adresselinjen til nettleseren.

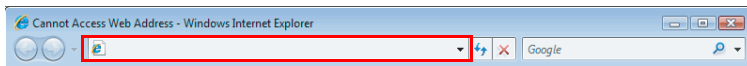

9 7700FullHD Web Management-siden åpnes. Første gang du bruker tjenesten, klikk på Download (Last ned).

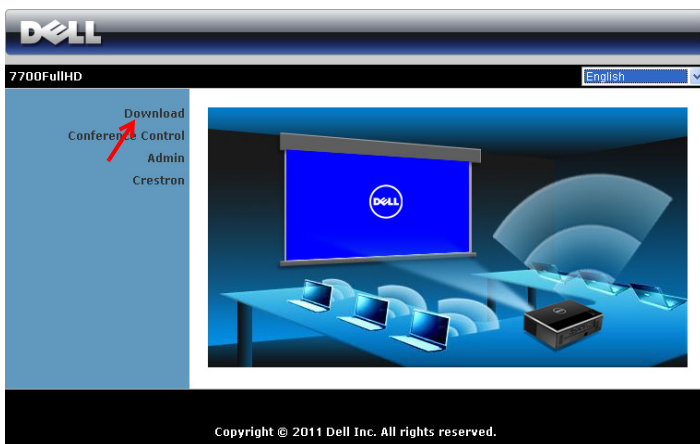

10 Velg passende operativsystem, og klikk på Download (Last ned).

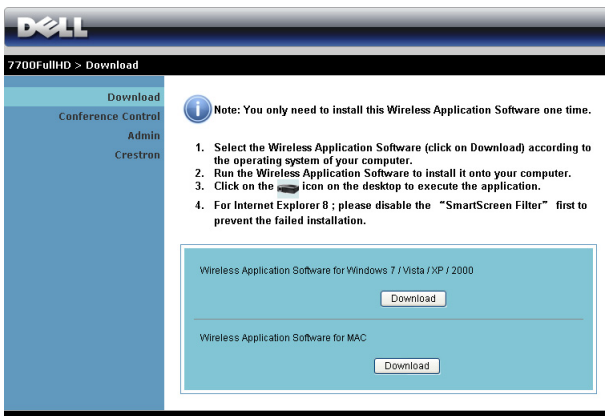

- 11 Klikk på Run (Kjør) for å gå videre med førstegangs installasjon av programvaren.

 **MERK:** Du kan velge å lagre filen og installere den senere. For å gjøre dette, klikker du på **Save (Lagre)**.

 **MERK:** Hvis du ikke er i stand til å installere applikasjonen pga. utilstrekkelige rettigheter på datamaskinen, må du kontakte nettverksadministratoren.

- 12 Installasjonsprogrammet starter. Følg instruksjonene på skjermen for å fullføre installasjonen.

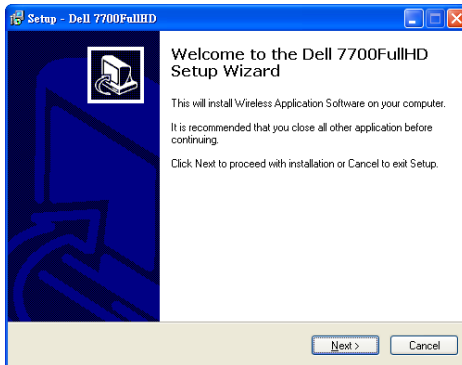
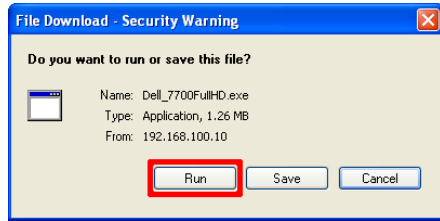



## Start den trådløse applikasjonen

Når installasjonen er ferdig, starter programmet og søker automatisk. Dersom programmet ikke starter automatisk, kan du dobbeltklikke på  -ikonet på skrivebordet for å starte programmet. Velg **Dell 7700FullHD**, og klikk deretter på **OK**.



## Login (Logge inn)

For å kommunisere med projektoren, skriver du inn Login Code (Påloggingskode) oppgitt i trinn 6 av "Installasjon av trådløs nettverk" og klikker på **OK**.

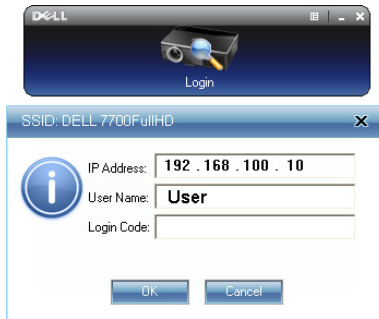











**MERK:** Hvis **IP Address (IP-adresse)** ikke er registrert, skriv inn **IP Address (IP-adressen)** som vises i nedre venstre hjørne av skjermen.

## Forstå knappene

Etter pålogging, vises følgende skjerm:





### Projektor mode (Projektormodus)



Element	Beskrivelse
1	<b>Statuslinje</b> Viser informasjon om IP og LOGIN CODE (PÅLOGGINGSKODE).
	 Meny Klikk for å aktivere programmenyen.
	 Minimer-knapp Klikk for å minimere programmet.
	 Lukk-knapp Klikk for å avslutte programmet.
2	<b>Status-modus</b>
	 Projektormodus Klikk for å aktivere projeksjonsmodusen.
	 Videomodus Klikk for å aktivere videomodusen.
3	<b>Kontrollverktøylinje</b>
	 Full skjerm Klikk for å projisere bildet i fullskjerm.
	 Splitt 1 Klikk for å projisere bildet i øvre venstre hjørne av skjermen.
	 Splitt 2 Klikk for å projisere bildet i øvre høyre hjørne av skjermen.
	 Splitt 3 Klikk for å projisere bildet i nedre venstre hjørne av skjermen.
	 Splitt 4 Klikk for å projisere bildet i nedre høyre hjørne av skjermen.
	 Stopp Klikk for å stoppe projeksjonen.
	 Pause Klikk for å pause projeksjonen.
	 Lydprojeksjon Klikk for å aktivere lydprojeksjon.
4	<b>Tilkoblingsstatus</b>
	 Tilkoblingsikon Blinker når projeksjon pågår.





## Projisere presentasjonen

- For å projisere presentasjonen, klikk på én av projeksjonsknappene .

- For å pause presentasjonen, klikk på . Ikonet blir grønt.
- For å fortsette presentasjonen, klikk på  igjen.
- For å lydprojisere presentasjonen, klikk på . Se "Installasjon av lydprojeksjon" på side 71.
- For å stoppe presentasjonen, klikk på .

### Video Mode (Videomodus)



Element	Beskrivelse
1	Kontrollverktøylinje
	Åpne Klikk for å åpne mappen og søke etter video- eller musikkfilen.
	Spill Klikk for å starte spiller.
	Stopp Klikk for å stoppe spiller.
	Demp Klikk for å dempe/oppeve demping.

 **MERK:** Følgende informasjon er kun for trådløs presentasjonsmodus. Bildevisningen kan være tregere eller hakkete hvis du viser et videoklipp eller animasjon. Se bildehastighetstabellen under for mer informasjon:

### Bildehastighet for trådløs presentasjon

Skjermvariasjon % <sup>1</sup>	Antatt bilde per sekund <sup>2</sup>
<5 %	30 <sup>3</sup>
<10%	28 <sup>3</sup>
<20%	26 <sup>3</sup>
<40%	25 <sup>3</sup>
<75%	22 <sup>3</sup>
<=100%	20 <sup>3</sup>

 **MERK:**

- 1 Prosenten for skjermvariasjon er basert på 1024 x 768. For eksempel, når du viser et 320 x 240 videoklipp på 1024 x 768 skrivebord, er skjermvariasjonen 9,8 %.
- 2 Faktisk bildehastighet kan være forskjellig avhengig av faktorer, som nettverksmiljø, bildeinnhold, signalforhold, steder og CPU-prestasjon.
- 3 Under et vanlig WLAN-miljø med en 802.11g tilkobling, og ingen skjermutfylling.
- 4 Komprimert til 1024 x 768 og under 802.11g.



**MERK:** Datamaskinen går ikke inn i S1 (standby-modus) / S3 (ventemodus) / S4 (dvalemodus) når du kjører en trådløs presentasjon med USB-skjerm bilde eller USB-fremviser.

## Bruke menyen

Klikk på  for å vise menyen.



**WEB MANAGEMENT (NETTSTYRING)**—Klikk for å åpne Web Management-siden. Se "Styre projektoren med Web Management" på side 78.

**SEARCH FOR PROJECTOR (SØK ETTER PROJEKTOR)**—Klikk for å søke og koble til en trådløs projektor.

**MAKE APPLICATION TOKEN (LAG PROGRAMTOKEN)**—Klikk for å lage en programtoken. Se "Lag programtoken" på side 99.

**INFO**—Klikk for å vise systeminformasjon.

**HOTKEY (HURTIGTAST)**—Klikk for å vise hurtigtastinformasjonen.

**ABOUT (OM)**—Klikk for å vise programversjonen.

**EXIT (AVSLUTT)**—Klikk for å lukke programmet.

# Installasjon av Presentation to Go (PtG)

For å kunne installere PtG, må systemet tilfredsstille følgende minimumskrav:

Operativsystem:

- Windows

Microsoft Windows XP™ Home eller Professional med service pack 2/3 32-bit (anbefalt), Windows Vista 32-bit og Windows® 7 Home eller Professional 32-bit eller 64-bit

- Office 2003 eller Office 2007

For å kunne bruke USB-betrakter (USB Viewer), må du fullføre trinnene nedenfor: "Wireless and LAN (Trådløs og LAN)"-alternativet og "Wireless connection (Trådløs tilkobling)" er aktivert som standard.

- 1 Koble USB-flashstasjonen til projektoren.



## MERK:

- Støtter kun JPEG-formatfotoet innenfor 10 MB x 40 M piksler.
- PtG Converter kan konvertere PowerPoint-filene til PtG-filer. Se "Installer PtG Converter Application Software på datamaskinen" på side 69.
- Du kan laste ned "PtG Converter - Lite" fra hjemmesiden til Dell på [support.dell.com](http://support.dell.com).

- 2 I INPUT SOURCE (INNGANGSKILDE)-menyen, velg Wireless/USB (Trådløs/USB) og velg deretter USB Viewer (USB-betrakter) i undermenyen. Se "INPUT SOURCE (INNGANGSKILDE) WIRELESS/USB (TRÅDLØS/LAN)" på side 38.



## MERK:

- 1 Når Wireless and LAN (Trådløs og LAN)-funksjonen er deaktivert, gå til LAN Settings (LAN-innstillinger)-menyen, velg "Enabled (Aktivert)" i "Wireless and LAN (Trådløs og LAN)"-alternativet for å aktivere Wireless and LAN (Trådløs og LAN)-funksjonen.
- 2 Når den trådløse tilkoblingen er koblet fra, gå til Wireless Settings (Trådløse innstillinger)-menyen, velg "Connected (Tilkoblet)" i Wireless (Trådløs)-alternativet for å aktivere den trådløse tilkoblingen.

## PtG-visning

Systemet viser denne siden når det er klart.



## Bildevisning

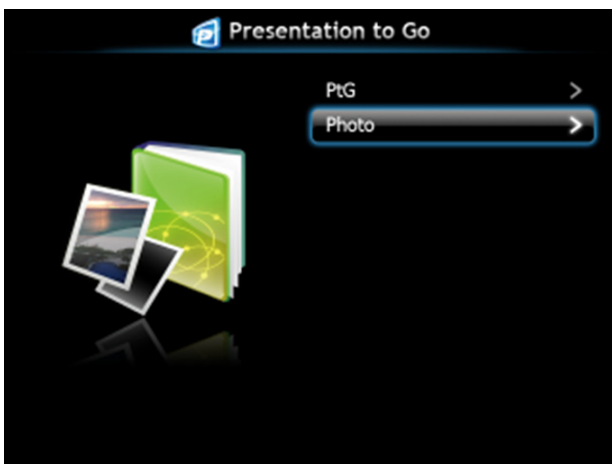

## Introduksjon til PtG/Photo-funksjonen

Viser gyldige PtG- og bildefiler som er lagret på en USB-disk.

 **MERK:** Systemet hopper over dette trinnet hvis kun én disk er registrert.



## PtG-oversikt





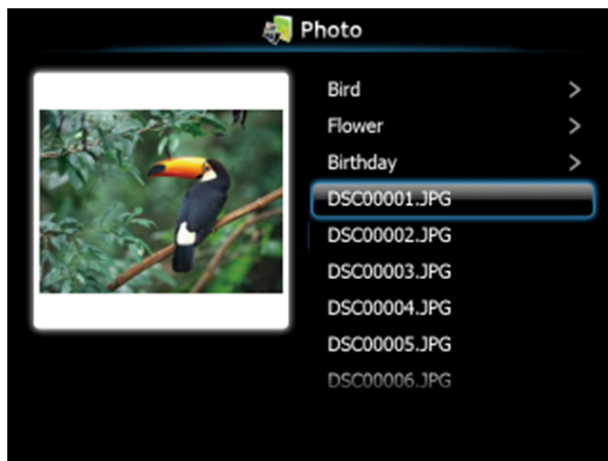

## Bildeoversikt



 **MERK:** Støtter bildefiler med navn på 14 språk (språk: norsk, engelsk, dansk, nederlandsk, finsk, fransk, tysk, italiensk, japansk, koreansk, polsk, portugisisk, russisk, forenklet kinesisk, spansk, svensk og tradisjonelt kinesisk).

## Introduksjon til knapper

Bruk opp-, ned- og venstreknapp for å navigere, og ✓-knappen på projektorens kontrollpanel eller fjernkontroll for å velge.

Knapp	Opp 	Ned 	Venstre 	Høyre 	Enter 
PtG-funksjon	Opp	Ned	Tilbake	Ingen funksjon	Enter
PtG-avspilling	Forr. side	Neste side	Tilbake	Ingen funksjon	Neste Pause
Bildefunksjon	Opp	Ned	Tilbake	Ingen funksjon	Enter
Bildeavspilling	Forr. side	Neste side	Tilbake	Ingen funksjon	Ingen funksjon

 **MERK:** Hvis du går inn i OSD-menyen mens du bruker PtG, vil ikke opp- ned- og venstreknappene til PtG-navigasjonen fungere.



## Installer PtG Converter Application Software på datamaskinen

Følg instruksjonene på skjermen for å fullføre oppsettet.

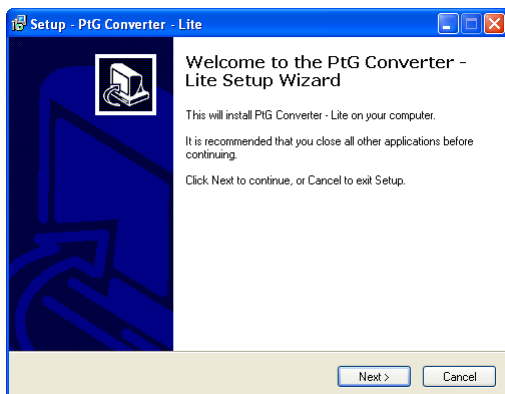

**MERK:** Du kan laste ned "PtG Converter - Lite" fra hjelpesiden til Dell på [support.dell.com](http://support.dell.com).

## Bruke PtG Converter

- 1 Start "PtG Converter - Lite.exe" eller dobbeltklikk på  -ikonet på skrivebordet for å starte programmet.



- 2 Klikk på  for å velge en PowerPoint-fil og starte en konvertering.

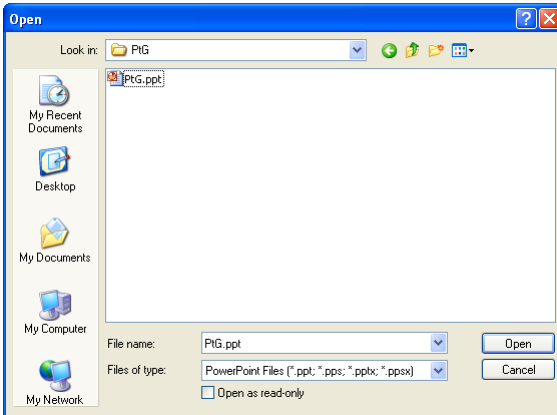

- 3 Klikk **Bla gjennom**-knappen for å velge lagringssted og deretter OK.

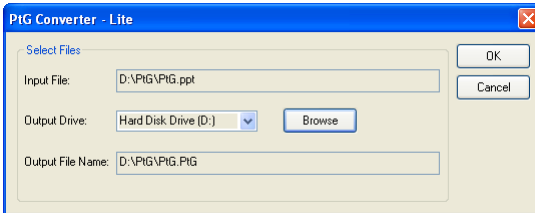

### **MERK:**

- 1 Konverteringen mislykkes dersom datamaskinen ikke har MS PowerPoint installert.
- 2 PtG Converter støtter kun opptil 20 sider.
- 3 PtG Converter støtter kun konvertering av .ppt-filer til .PtG-filer.

# Installasjon av lydprojeksjon

Lydprojeksjon støtter kun Wireless Display (Trådløs-skjerm-bilde)- og LAN Display (LAN-skjerm)-inngangskilden.

Følgende er minste systemkrav:

Operativsystem:

- Windows

Microsoft Windows XP™ Home eller Professional med service pack 2/3 32-bit (anbefalt), Windows Vista 32-bit og Windows® 7 Home eller Professional 32-bit eller 64-bit

- MAC

MacBook Pro og senere, MacOS 10.5 og senere

Minimum maskinvare:

- a** Intel® Core™ i5-460 MHz (2,53 GHz/Turbo 2,8 GHz) eller mer
- b** 1 GB DDR3 VRAM uavhengig grafikkort eller bedre anbefales
- c** 2 GB dual channel DDR3 SDRAM-minne med 1066 MHz kreves eller mer anbefales
- d** Gigabit Ethernet
- e** Integriert 802.11 b/g/n Wi-Fi-enhet for en WLAN-tilkobling



**MERK:** Hvis datamaskinen din ikke møter de minste maskinvarekravene, kan lydprojeksjon oppleves som forsinket eller ha mye støy. For bedre ytelse under lydprojeksjon må de minste systemkravene møtes.



**MERK:** Dersom du vil bruke trådløs for lydprojeksjon, må du installere den ekstra trådløse modulen. Se "Installere den ekstra trådløse modulen" på side 11.



**MERK:** Lydprojektorfunksjonen krever at en ekstra driver installeres. En popup-skjerm varsler deg om datamaskinen din må installere driveren. Du kan laste ned Audio Projection Driver fra hjelpesiden til Dell på [support.dell.com](http://support.dell.com).



**MERK:** Porter/protokoll for tilkobling til projektoren for projeksjon via Ethernet:

UDP: 1047,	(backup: 1048, 1049)
TCP: 3268, 515, 1688, 1041	(backup: 389, 8080, 21)

## Aktivere trådløs eller LAN på projektoren

- 1 Koble til strømkabelen og slå på projektoren ved å trykke på strømknappen.

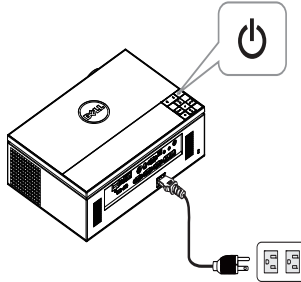

- 2.1 Hvis du bruker LAN for lydprosjeksjon, følger du disse trinnene for å aktivere funksjonen Wireless and LAN (Trådløs og LAN) (standard er Enabled (Aktivert)): Advanced Settings (Avanserte innstillinger) → LAN Settings (LAN-innstillinger) → Wireless and LAN (Trådløs og LAN) → Enabled (Aktivert).

Advanced Settings		Dell 7700FullHD
Image Settings	Wireless and LAN	▶ Enabled
Display Settings	DHCP	▶ On
Projector Settings	IP Address	▶ 192.168.100.10
LAN Settings	Subnet Mask	▶ 255.255.255.0
Wireless Settings	Gateway	▶ 192.168.100.10
Menu Settings	DNS	▶ 0.0.0.0
Power Settings	Store	▶ Press ✓
PIP Settings	Reset	▶ Press ✓
Information		
Resolution : 1920 x 1080		

- 2.2 Hvis du bruker Wireless (Trådløs) for lydprosjeksjon, følger du disse trinnene for å aktivere den trådløse funksjonen (standard er Connected (Tilkoblet)): Advanced Settings (Avanserte innstillinger) → Wireless Settings (Trådløse innstillinger) → Wireless (Trådløs) → Connected (Tilkoblet).

Advanced Settings		Dell 7700FullHD
Image Settings	Wireless	▶ Connected
Display Settings	DHCP Server	▶ Auto
Projector Settings	Start IP Address	▶ 192.168.100.11
LAN Settings	End IP Address	▶ 192.168.100.254
Wireless Settings	Subnet Mask	▶ 255.255.255.0
Menu Settings	Gateway	▶ 192.168.100.10
Power Settings	DNS	▶ 192.168.100.10
PIP Settings	Store	▶ Press ✓
Information	Reset	▶ Press ✓
Resolution : 1920 x 1080		

- 3 Gå til Input Source (Inngangvalg)-menyen, velg Wireless/USB (Trådløs/USB) og velg deretter Wireless Display (Trådløs-skjerm bilde) i undermenyen.

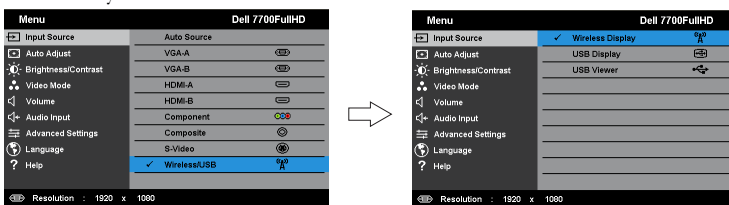

Wireless Guide Screen (Trådløs guide), som under, vises:

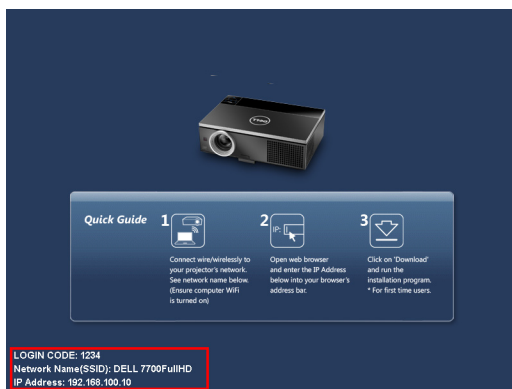

- 4 Skriv ned LOGIN CODE (PÅLOGGINGSKODE), NETWORK NAME (NETTVERKSNAMN) (SSID), og IP ADDRESS (IP-ADRESSE). Du trenger denne informasjonen for å logge på senere.

## Installere Wireless Application Software (programvare for trådløs applikasjon) på datamaskinen

- 5 "Wireless Application Software" (programvare for trådløs applikasjon) kreves hvis Wireless or LAN (Trådløs eller LAN) brukes for oppsett av lydprojeksjon. Last ned og installer programvare første gang du bruker lydprojeksjon. Hvis det allerede er installert, hopper du over trinn 5-6.



**MERK:** Du trenger bare installere "Wireless Application Software" (programvare for trådløs applikasjon) én gang.

- 6 Nedlastnings- og installasjonstrinn for Wireless Application Software henviser til "trinn 7 til 12 i "Installasjon av trådløs nettverk" på side 55.

 **MERK:** Dersom LAN brukes for lydprojeksjon, kobler du LAN-kabelen til projektoren og datamaskinen.

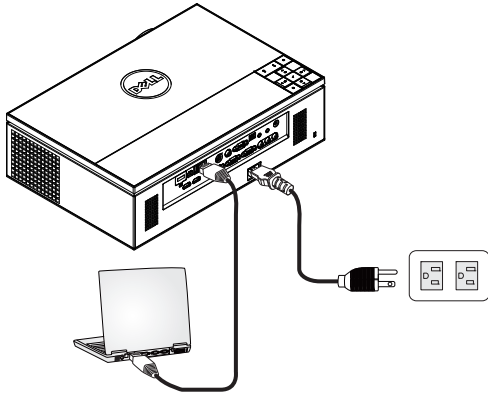

## Start den trådløse applikasjonen

- 7 Når installasjonen er ferdig, starter programmet automatisk. Eller du kan dobbeltklikke på ikonet  på skrivebordet for å starte programmet.

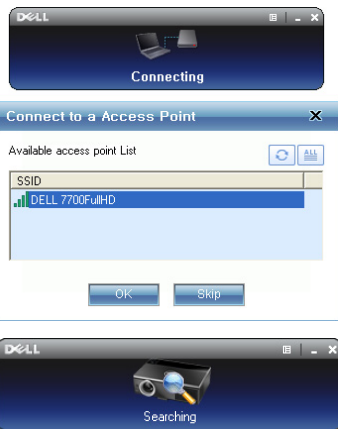

 **MERK:**

- 1 Når du velger LAN for projeksjon, klikk på "**Skip (Hopp over)**".
- 2 Når du velger trådløs for projeksjon, velg **Dell 7700FullHD**, og klikk på "**OK**".

## Logge inn

- 8 For å kommunisere med projektoren, skriver du inn Login Code (Påloggingskode) (se trinn 4) og klikk på OK.

 **MERK:** Hvis **IP Address (IP-adresse)** ikke er registrert, skriv inn **IP Address (IP-adressen)** som vises i nedre venstre hjørne av den trådløse skjermen.

- 9 Du er nå logget på 7700FullHD Wireless Application. Klikk på "Play" (Spill)-knappen i programmet for å starte LAN- eller trådløs projisering.



 **MERK:** Du kan bruke kontrollene til å projisere i fullskjermmodus eller delt skjerm-modus.

- 10 Klikk på knappen "Audio Projection" (Lydprojeksjon) i programmet for å aktivere Audio Projection (Lydprojeksjon)-funksjonen.



 **MERK:** Lydprojeksjon-funksjonen krever installasjon av en ekstra drive. Hvis datamaskinen din ikke installerer driveren, vil en popup-melding varsle om driverinstallasjon på skjermen. Du kan laste ned den "**extra driver (ekstra driveren)**" fra Dell Support-siden på [support.dell.com](http://support.dell.com).

- 11 Kjør Windows Media Player eller andre lydspillerprogrammer (eksempel Winamp player...) på datamaskinen.



# Installasjon av Video Stream

Video Stream støtter bare Wireless Display (Trådløs skjerm) og LAN Display (LAN-skjerm)-inngangskilden.

Følgende er minste systemkrav:

Operativsystem:

- Windows  
Microsoft Windows XP™ Home eller Professional med service pack 2/3 32-bit (anbefalt), Windows Vista™ 32-bit og Windows® 7 Home eller Professional 32-bit eller 64-bit
- MAC  
MacBook Pro og senere, MacOS 10.5 og senere

Minimum maskinvare:

- a Dual® Core™ 1,8 GHz eller mer
- b 64 MB VRAM uavhengig grafikkort eller bedre anbefales
- c 2 GB DDR SDRAM-minne eller mer anbefales
- d Gigabit Ethernet
- e Integret 802.11 b/g/n Wi-Fi-enhet for en WLAN-tilkobling



**MERK:** Hvis datamaskinen din ikke møter de minste maskinvarekravene, kan direkteoverføring av video oppleves som forsinket. For bedre ytelse under direkteoverføring av video må de minste systemkravene møtes.



**MERK:** Dersom du vil bruke trådløs funksjon, må du installere den ekstra trådløse modulen. Se "Installere den ekstra trådløse modulen" på side 11.



**MERK:** Porter/protokoll for tilkobling til projektoren for projeksjon via Ethernet:

UDP:	1047,	(backup: 1048, 1049)
TCP:	3268, 515, 1688, 1041	(backup: 389, 8080, 21)

## Støttet format for direkteoverføring av video

Filformat	Videoformat	Maks. oppløsning	Lydformat
MP4, MOV	H.263	FWVGA (854x480)	AAC LC, LPCM
MP4, MOV	H.264	Opptil 720P30	AAC LC, LPCM, MP3
MP4, MOV	MPEG-4	Opptil 720P30	AAC LC, LPCM, MP3
ASF	WMV9/VC-1	Opptil 720P24	WMA



## Aktivere trådløs eller LAN på projektoren

Henvis til "trinn 1 til 4 av Installasjon av lydprojeksjon" på side 71 instruksjoner om å aktivere wireless or LAN (trådløs eller LAN)-funksjonen.

## Installere Wireless Application Software (programvare for trådløs applikasjon) på datamaskinen

Henvis til "trinn 5 til 6 av Installasjon av lydprojeksjon" på side 73 instruksjoner om å installere Dell Wireless Application Software.

## Start den trådløse applikasjonen

Henvis til "trinn 7 i Installasjon av lydprojeksjon" på side 74 for instruksjoner om start av applikasjonen.

## Login (Logge inn)

Henvis til "trinn 8 i Installasjon av lydprojeksjon" på side 75 for instruksjoner om pålogging til applikasjonen.

- 1 Du er nå logget på 7700FullHD Wireless Application. Klikk på knappen "Video Mode (Videomodus)" for å bytte til Video Mode (Videomodus)-skjermen.



- 2 Klikk på  for å velge video- eller musikkfilene og starte spilleren.



**MERK:** Velg video- eller musikkfilen, trykk deretter på Spill. Projektoren vil først gå inn i dvalemodus. Den vil spille av video- eller musikkfilen etter et par sekunder.

# Styre projektoren med Web Management

## Konfigurere nettverksinnstillingen

Hvis projektoren er koblet til et nettverk, har du tilgang til projektoren med en nettleser. For å konfigurere nettverksinnstillingen, se "LAN Settings (LAN-innstillinger)" på side 47.

## Bruke Web Management

Bruk Internet Explorer 6.0 og nyere eller Firefox 2.0 og nyere, og angi IP-adressen. Du kan nå bruke Web Management og styre projektoren fra et annet sted.

### Hjemmeside

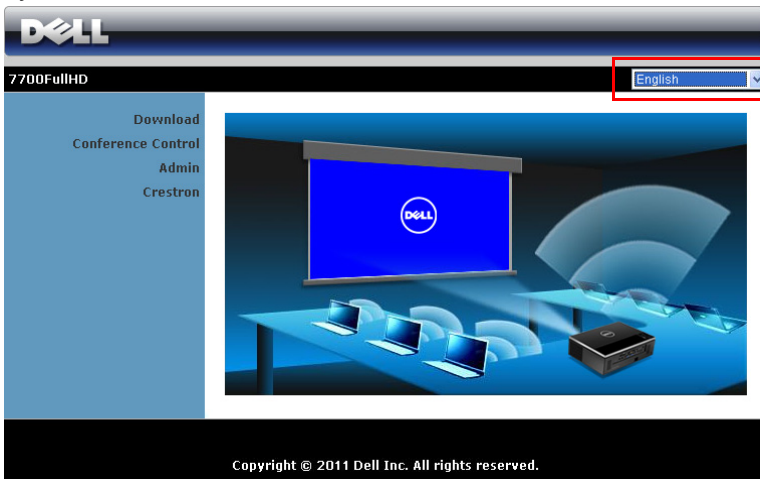

- Gå til hjemmesiden for Web Management ved å skrive inn IP-adressen til projektoren i nettleseren. Se "LAN Settings (LAN-innstillinger)" på side 47.
- Velg språket for nettbasert styring fra listen.
- Klikk på et menyelement på venstre flik for å få tilgang til siden.

## Last ned det trådløse programmet

Se også "Installasjon av trådløs nettverk" på side 55.

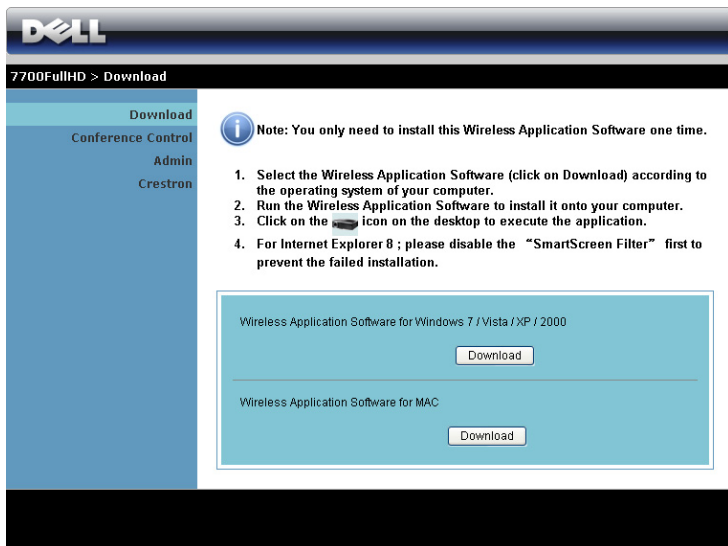

The screenshot shows the Dell website interface for downloading software. At the top left is the Dell logo. Below it, the breadcrumb path "7700FullHD > Download" is visible. A navigation menu on the left lists "Download", "Conference Control", "Admin", and "Crestron". The main content area features a blue information icon and a note: "Note: You only need to install this Wireless Application Software one time." Below the note is a numbered list of four steps: 1. Select the Wireless Application Software (click on Download) according to the operating system of your computer. 2. Run the Wireless Application Software to install it onto your computer. 3. Click on the [icon] icon on the desktop to execute the application. 4. For Internet Explorer 8 ; please disable the "SmartScreen Filter" first to prevent the failed installation. At the bottom of the content area, there are two download buttons: "Download" for "Wireless Application Software for Windows 7 / Vista / XP / 2000" and "Download" for "Wireless Application Software for MAC".

Klikk på **Download (Last ned)**-knappen til det korresponderende operativsystemet på datamaskinen.

## Conference Control (Konferansekontroll)

Dette lar deg holde konferansepresentasjoner fra ulike kilder uten å bruke projektorkabler, og lar deg kontrollere hvordan hver presentasjon skal vises på skjermen.

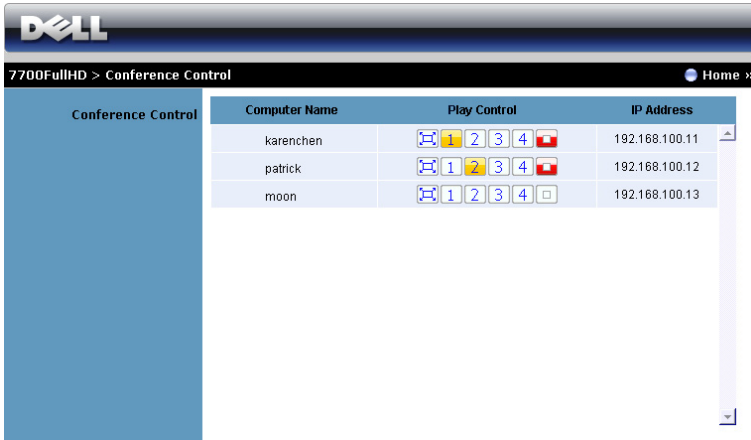







Computer Name	Play Control	IP Address
karenchen		192.168.100.11
patrick		192.168.100.12
moon		192.168.100.13

 **MERK:** Uten Conference Play Control (Konferansespillerkontroll) vil den siste brukeren som klikker "Play"-knappen (spill av) i applikasjonen overta kontrollen av projeksjonen på hele skjermen.

**Computer Name (Datamaskinnavn):** Lister datamaskinen som er logget på for konferansekontroll.

**Play Control (Spillekontroll):** Klikk på knappene for å kontrollere hvordan hver datamaskins projeksjon vises på skjermen.

-  Fullskjermprojeksjon — Presentasjonen fra datamaskinen tar opp hele skjermen.
-  Splitt 1 - Presentasjonen fra datamaskinen vises i øvre venstre hjørne av skjermen.
-  Splitt 2 - Presentasjonen fra datamaskinen vises i øvre høyre hjørne av skjermen.
-  Splitt 3 - Presentasjonen fra datamaskinen vises i nedre venstre hjørne av skjermen.
-  Splitt 4 - Presentasjonen fra datamaskinen vises i nedre høyre hjørne av skjermen.
-  Stopp - Projeksjonen fra datamaskinen stoppes.

**IP Address (IP-adresse):** Viser hver datamaskins IP-adresse.

 **MERK:** For å avslutte konferansen, klikk på **Home (Hjem)**.

## Hva du kan styre

### Admin (Administrator)

7700FullHD > Admin

Download  
Conference Control  
**Admin**  
Crestron

Admin Password	<input type="text"/>	Login
PPID	CN-0R54VN-80081-125-0001	

Et administratorpassord kreves for å logge på Admin-siden.

- **Admin Password (Administratorpassord):** Skriv inn administratorpassordet og klikk på **Login (Logge inn)**. Standardpassordet er "admin". For å endre passordet, se "Change Passwords (Endre passord)" på side 86.

## System Status (Systemstatus)

The screenshot displays the Dell System Status web interface. At the top, the Dell logo is visible. Below it, the breadcrumb navigation reads "7700FullHD > Admin > System Status" and a "Home" link is present. The left sidebar contains a menu with the following items: System Status, Network Setup, Projection Setup, Change Passwords, Reset to Default, Firmware Upgrade, Projector Upgrade, Projector Control Panel, Alert Setting, and a red "Reboot System" button. The main content area is divided into three sections: Network Status, Connection Status, and Projector Status. The Network Status section lists IP Address (192.168.3.68), Subnet Mask (255.255.255.0), Default Gateway (192.168.3.254), and Wire MAC Address (11.22.33.44.55.66). The Connection Status section shows Projecting Status (Waiting for Projecting) and Total Users (0). The Projector Status section lists Model Name (7700FullHD), Projector Name, Location, Contact, Status (Standby), and Lamp Hours (0 hrs).

Network Status	
IP Address	192.168.3.68
Subnet Mask	255.255.255.0
Default Gateway	192.168.3.254
Wire MAC Address	11.22.33.44.55.66

Connection Status	
Projecting Status	Waiting for Projecting
Total Users	0

Projector Status	
Model Name	7700FullHD
Projector Name	
Location	
Contact	
Status	Standby
Lamp Hours	0 hrs

Viser Network Setup (Nettverksoppsett), Connection Status (Tilkoblingsstatus), og Projector Status (Projektorstatus)-informasjonen.

## Network Setup (Nettverksoppsett)

Se avsnippet om OSD på side 47.

Section	Field	Value
IP Setup	Obtain an IP address automatically	<input checked="" type="radio"/>
	Use the following IP address	<input type="radio"/>
	IP Address	192 168 100 10
	Subnet Mask	255 255 255 0
	Default Gateway	192 168 100 10
DHCP Server Setup	Auto	<input checked="" type="radio"/>
	Disable	<input type="radio"/>
	Start IP	192 168 100 11
	End IP	192 168 100 254
	Subnet Mask	255 255 255 0
Wireless Setup	Wireless LAN	<input checked="" type="radio"/> Enable <input type="radio"/> Disable
	Region	--- WORLDWIDE ---
	SSID	DELL 7700FullHD
	SSID Broadcast	<input checked="" type="radio"/> Enable <input type="radio"/> Disable
	Channel	Auto
	Encryption	Disable
	Key	
RADIUS Server Setup	IP Address	192 168 100 10
	Port	1812
	Key	
GateKeeper	All Pass	<input checked="" type="radio"/> All Block <input type="radio"/> Internet Only
Set Security For SNMP	Write Community	private

### IP Setup (IP-oppsett)

- Velg **Obtain an IP address automatically** (Innhent en IP-adresse automatisk) for å automatisk tilordne en IP-adresse til projektoren, eller **Use the following IP address** (Bruk følgende IP-adresse) for å tilordne en IP-adresse manuelt.

### DHCP Server Setup (Oppsett av DHCP-server)

- Velg **Auto** for å automatisk sette opp **Start IP**, **End IP** (Slutt IP), **Subnet Mask** (Nettverksmaske), **Default Gateway** (Standard gateway) og **DNS Server** (DNS-server)-adresse fra en DHCP-server, eller **Disable** (Deaktiver) for å deaktivere denne funksjonen.

### Wireless Setup (Trådløs oppsett)

- Velg **Enabled** (Aktivert) for å sette opp **Region**, **SSID**, **SSID Broadcast** (SSID-kringkast), **Channel** (Kanal), **Encryption** (Kryptering), og **Key** (Nøkkel). Velg **Disable** (Deaktiver) for å deaktivere det trådløse oppsettet.

**SSID:** Opptil en maksimal lengde på 32 tegn.

**Encryption (Kryptering):** Du kan **Disable (Deaktiver)** WPA-nøkkel eller velge en av 64-bit eller 128-bit i ASCII- eller HEX-streng.

**Key (Nøkkel):** Hvis kryptering er aktivert, må du sette opp nøkkelverdi i henhold til krypteringsmodusen som du valgte.

### **RADIUS Server Setup (RADIUS Server-oppsett)**

- Innstilling av IP-adresse, port og nøkkelinformasjon.

### **GateKeeper**

- Du kan velge mellom 3 alternativer:

**All Pass (Tillat alle):** Tillate brukere å få tilgang til kontornettverk via trådløs projektor.

**All Block (Blokker alle):** Blokkere brukere å få tilgang til kontornettverk via trådløs projektor.

**Internet Only (Kun Internett):** Blokkere brukere fra kontornettverk men har fortsatt Internetttilgang.

### **Set Security For SNMP (Still inn sikkerheten for SNMP)**

- Innstilling av Write Community (skrivefellesskap).

Klikk på **Apply (Bruk)**-knappen for å lagre og ta i bruk endringer. Projektoren må startes på nytt igjen for at disse endringene skal tre i kraft.



## Projection Setup (Oppsett av projeksjon)

The screenshot shows the Dell iDRAC web interface. At the top, there is a navigation bar with the Dell logo and the breadcrumb path: 7700FullHD > Admin > Projection Setup. A 'Home' button is visible in the top right corner. On the left side, there is a vertical menu with the following options: System Status, Network Setup, Projection Setup (highlighted), Change Passwords, Reset to Default, Firmware Upgrade, Projector Upgrade, Projector Control Panel, Alert Setting, and Reboot System (with a power icon). The main content area is divided into two sections: 'Projection Setup' and 'Projector Setup'. The 'Projection Setup' section includes a 'Resolution' dropdown menu set to '720P (1280x720)' and a 'Login Code' section with three radio button options: 'Disable', 'Random' (which is selected), and 'Use the following code' followed by an empty text input field. The 'Projector Setup' section includes four text input fields: 'Model Name' (pre-filled with '7700FullHD'), 'Projector Name' (pre-filled with 'D05698'), 'Location', and 'Contact'. At the bottom right of the form, there are 'Apply' and 'Cancel' buttons.

### Projection Setup (Oppsett av projeksjon)

- **Resolution (Oppløsning):** Lar deg velge oppløsningen. Valgene er: XGA (1024 x 768) og 720p (1280 x 720).
- **Login Code (Påloggingskode):** Velg hvordan du vil at påloggingskoden skal opprettes av projektoren. Du kan velge mellom 3 alternativer:
  - **Disable (Deaktiver):** Påloggingskode er ikke nødvendig for å logge på systemet.
  - **Random (Tilfeldig):** Standard er **Random (Tilfeldig)**. Påloggingskode opprettes tilfeldig.
  - **Use the following code (Bruk følgende kode):** Skriv inn en 4-sifret kode. Denne koden brukes for å logge på systemet.

### Projector Setup (Oppsett av projektor)

- Sett opp **Model Name (Modellnavn)**, **Projector Name (Projektornavn)**, **Location (Sted)**, og **Contact (Kontakt)**-informasjon (opp til 21 tegn i hvert felt).

Klikk på **Apply (Bruk)**-knappen for å lagre og ta i bruk endringer. Projektoren må startes på nytt igjen for at disse endringene skal tre i kraft.

## Change Passwords (Endre passord)

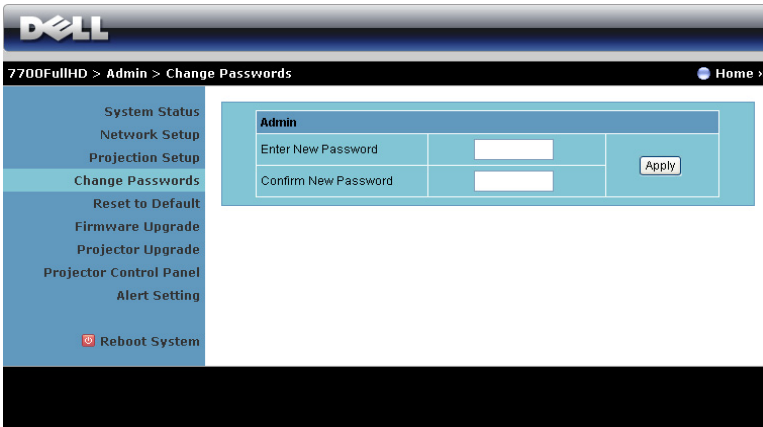

7700FullHD > Admin > Change Passwords [Home »](#)

- System Status
- Network Setup
- Projection Setup
- Change Passwords**
- Reset to Default
- Firmware Upgrade
- Projector Upgrade
- Projector Control Panel
- Alert Setting
-  Reboot System

Admin		
Enter New Password	<input type="text"/>	<input type="button" value="Apply"/>
Confirm New Password	<input type="text"/>	

Denne siden lar deg endre administratorpassordet.

- **Enter New Password (Skriv inn nytt passord):** Skriv inn det nye passordet.
- **Confirm New Password (Bekreft nytt passord):** Skriv inn passordet igjen og klikk på **Apply (Bruk)**.



**MERK:** Kontakt Dell hvis du skulle glemme administratorpassordet ditt.

## Reset to Default (Tilbakestill til standard)

The screenshot shows the Dell iDRAC web interface. At the top, there is a blue header with the Dell logo. Below the header, a navigation bar shows the path: 7700FullHD > Admin > Reset to Default. On the right side of the navigation bar, there is a 'Home' link with a right-pointing arrow. A left-hand navigation menu lists various system settings: System Status, Network Setup, Projection Setup, Change Passwords, Reset to Default (highlighted in light blue), Firmware Upgrade, Projector Upgrade, Projector Control Panel, Alert Setting, and Reboot System (with a red power icon). The main content area has a light blue background and contains the following text: **Reset to Default**, followed by a warning icon (a yellow triangle with an exclamation mark) and the text: 'This will restore the Wireless/Network to factory default settings.' At the bottom of this section, there is a white button with the text 'Apply'.

Klikk på **Apply (Bruk)**-knappen for å gjenopprette trådløse/nettverksinnstillinger til standardinnstillinger.

## Firmware Upgrade (Fastvareoppgradering)

Bruk Firmware Upgrade (Oppgradering av fastvare)-siden til å oppdatere fastvaren til projektorens trådløse del.

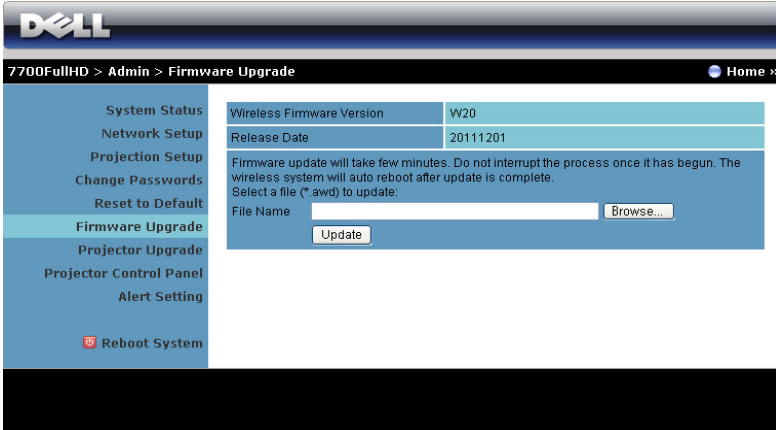

**MERK:** Etter en vellykket fastvareoppgradering må du deaktivere og aktivere trådløst- / kablet nettverk (Wireless/Network) i OSD-menyen for å starte nettverksdelen i projektoren om igjen.

For å starte oppdatering av fastvaren, utfør følgende trinn:

- 1 Trykk på **Browse (Bla gjennom)** for å velge filen som skal oppdateres.
- 2 Klikk på **Update (Oppdater)**-knappen for å starte. Vent mens systemet oppdaterer fastvaren i enheten.

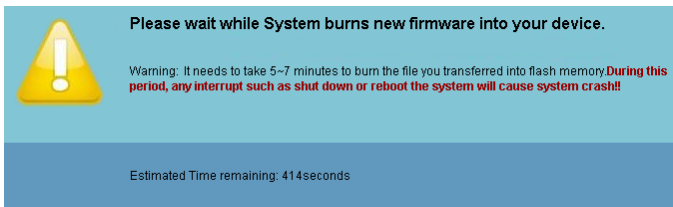

**FORSIKTIG:** Ikke forstyr oppdateringen, dette kan føre til at systemet krasjer!

- 3 Klikk på **OK** når oppdateringen er ferdig.

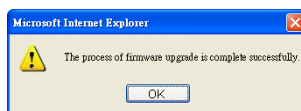

## Projector Upgrade (Oppgradering av projektor)

Bruk Projector Update (Oppdatering av projektor) til å oppdatere fastvaren til projektoren.

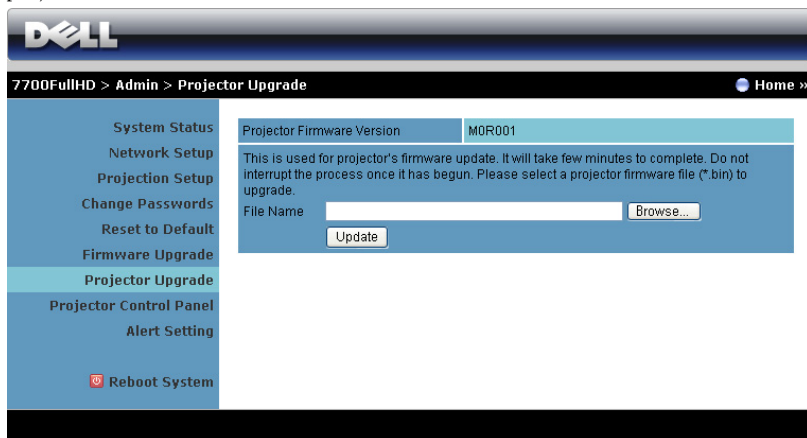

**MERK:** Etter en vellykket fastvareoppgradering må du deaktivere og aktivere trådløst- / kablet nettverk (Wireless/Network) i OSD-menyen for å starte nettverksdelen i projektoren om igjen.

**MERK:** Sørg for at den trådløse standby-modusen er slått på (standard er av), følg disse trinnene: Advanced Settings (Avanserte innstillinger) -> Power Settings (Strøminnstillinger) -> Wireless (Trådløs) -> Always On (Alltid på).

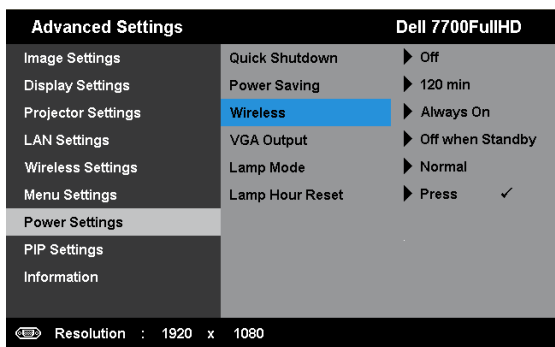

For å starte oppdatering av fastvaren, utfør følgende trinn:

- 1 Koble til strømledningen og projektoren vil gå inn i standby-modus.
- 2 Koble LAN cable (LAN-kabelen) til projektoren og datamaskinen.

- 3 Åpne nettleseren og skriv inn IP-adressen (standard IP-adresse er 192.168.100.10).
- 4 På websiden **Projector Upgrade (Oppgradering av projektor)**, trykk på **Browse (Bla gjennom)** for å velge filen som skal oppgraderes.
- 5 Klikk på **Update (Oppdater)**-knappen for å starte. Vent mens systemet oppdaterer fastvaren i enheten.

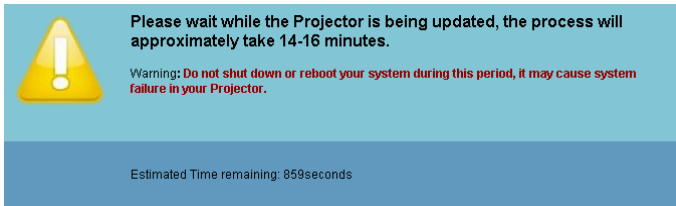

**MERK: Temp og Lamp LED-lamper er begge tent (ravgult).**



**FORSIKTIG:** Ikke forstyr oppdateringen, dette kan føre til at systemet krasjer!

- 6 Klikk på **OK** når oppdateringen er ferdig.

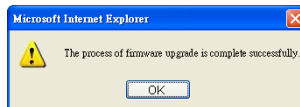

## Projector Control Panel (Kontrollpanel for projektor)

**DELL**

7700FullHD > Admin > Projector Control Panel Home »

**System Status**  
Network Setup  
Projection Setup  
Change Passwords  
Reset to Default  
Firmware Upgrade  
Projector Upgrade  
**Projector Control Panel**  
Alert Setting  
**Reboot System**

**Projector Information**

Projector Status	On	Refresh
Power Saving	Off	Power ON Power OFF
Alert Status	Good	Clear

**Image Control**

Operation Mode	<input checked="" type="radio"/> Normal Mode <input type="radio"/> ECO Mode
Projector Mode	Front Projection-Desktop
Source Select	None
Video Mode	Presentation Mode
Blank Screen	<input type="radio"/> On <input checked="" type="radio"/> Off
Aspect Ratio	<input checked="" type="radio"/> Original <input type="radio"/> 4:3 <input type="radio"/> Wide
Brightness	50 (0-100) Set
Contrast	50 (0-100) Set
Auto Adjust	

**Audio Control**

Audio Input	HDMI-A
Volume	10 (0-20) Set
Speaker	<input checked="" type="radio"/> On <input type="radio"/> Off
Factory Reset	

### Projector Information (Projektorinformasjon)

- **Projector Status (Projektorstatus):** Det er fire stater: Lamp On (Lampe på), Standby, Power Saving (Strømsparing), Cooling (Kjøler ned) og Warming up (Varmer opp). Klikk på **Refresh (Oppdater)** for å oppdatere statusen og kontrollinnstillingene.
- **Power Saving (Strømsparing):** Strømsparing kan stilles inn etter 30, 60, 90 eller 120 minutter. For mer informasjon, se "Power Saving (Strømsparing)" på side 52.
- **Alert Status (Projektorstatus):** Det er tre varselstater: Lampeadvarsel, Kort lampelevetid og Temperaturadvarsel. Projektoren kan gå inn i beskyttelsesmodus hvis noen av varslene aktiveres. For å gå ut av beskyttelsesmodusen klikker du på **Clear (Fjern)** for å fjerne Alert Status (Varselsstatus), før du kan slå på projektoren.

## Image Control (Bildekontroll)

- **Operation Mode (Operasjonsmodus):** Lar deg velge operasjonsmodusen. De to valgene er: Normal modus og ECO-modus.
- **Projektor mode (Projektormodus):** Lar deg velge projektormodusen, avhengig av hvordan projektoren er montert. Det er fire projeksjonsmoduser: Det er fire projektormoduser: Front Projection-Desktop (Forovervendt projektormodus fra skrivebord), Front Projection-Ceiling Mount (Forovervendt projektormodus fra tak), Rear Projection-Desktop (Bakovervendt projektormodus fra skrivebord) og Rear Projection-Ceiling Mount (Bakovervendt projektormodus fra tak)
- **Source Select (Inngangsvalg):** Inngangsvalg-menyen lar deg velge inngangskilden til projektoren. Du kan velge mellom VGA-A, VGA-B, S-Video, Composite Video (Kompositt video), HDMI-A, HDMI-B, RCA Component (RCA-komponent), Wireless Display (Trådløs-skjermbilde), USB Display (USB-skjermbilde) og USB Viewer (USB-betrakter).
- **Video Mode (Videomodus):** Velg en modus for å optimalisere visningen av bildet basert på hvordan projektoren brukes:
  - **Presentation (Presentasjon):** Egner seg best for presentasjonsbilder.
  - **Bright (Lys):** Gir maksimal lysstyrke og kontrast.
  - **Movie (Film):** For visning av filmer og fotografier.
  - **sRGB:** Gir en mer nøyaktig fargerepresentasjon.
  - **Custom (Tilpasset):** Brukerdefinerte innstillinger.
- **Blank Screen (Tom skjerm):** Du kan velge mellom On (På) eller Off (Av).
- **Aspect Ratio (Bildesideforhold):** Velg et størrelsesforhold for å justere hvordan bildet vises.
- **Brightness (Skarphet):** Velg en verdi for å tilpasse lysstyrken til bildet
- **Contrast (Kontrast):** Velg en verdi for å tilpasse skjermkontrasten.

Klikk på knappen **Auto Adjust (Automatisk justering)** for å automatisk justere innstillingene.

## Audio Control (Volumkontroll)

- **Audio Input (Lydinngang):** Velg inngangskilden. Valgene er: Analog inngang, HDMI-A, HDMI-B og Trådløs/LAN.
- **Volume (Volum):** Du kan velge verdien (0~20) for lydvolumet
- **Speaker (Høytaler):** Du kan velge **On (På)** for å aktivere lydfunksjonen eller **Off (Av)** for å deaktivere funksjonen.

Klikk på knappen **Factory Reset (Gjenopprett standard)** for å gjenopprette standardinnstillingene.



## Alert Setting (Varselinnstilling)

7700FullHD > Admin > Alert Setting Home »

**E-Mail Alert**

Enable  Disable

To:  @

Cc:  @

From:  @

Subject: 7700FullHD-D05698 Alert

**SMTP Setting**

Out going SMTP Server:

Username:

Password:

**Alert Condition**

Lamp warning

Low lamp life

Temperature warning

### E-mail Alert (E-postvarsling)

- **E-mail Alert (E-postvarsling):** Du kan stille inn om du skal varsles med e-post (Enable (Aktiver)) eller ikke (Disable (Deaktivert)).
- **To (Til)/Cc (Kopi)/From (Fra):** Du kan skrive inn e-postadressen til senderen (From (Fra)) og mottakerne (To (Til)/Cc (Kopi)) for å motta et varsel når noe uvanlig skjer, eller en advarsel vises.
- **Subject (Emne):** Du kan skrive inn emnet på e-posten.

Klikk på **E-mail Alert Test (Test av e-postvarsling)**-knappen for å teste e-postvarselinnstillingene.

### SMTP Setting (SMTP-innstilling)

- **Out going SMTP server (Utgående SMTP-server), User name (Brukernavn), og Password (Passord)** bør leveres av nettverksadministratoren din eller MIS.

### Alert Condition (Varseltilstand)

- Du kan velge hva som skal varsles på e-post. Når noen av disse tilfellene inntreffer, sendes en e-post til mottakerne (To (Til)/Cc (Kopi)).

Klikk på **Save (Lagre)** for å lagre innstillinger.



**MERK:** E-postvarsling er beregnet å virke med en standard SMTP-server som bruker standardporten 25. Den støtter ikke kryptering og autentisering (SSL eller TLS).

## Reboot System (Omstart system)

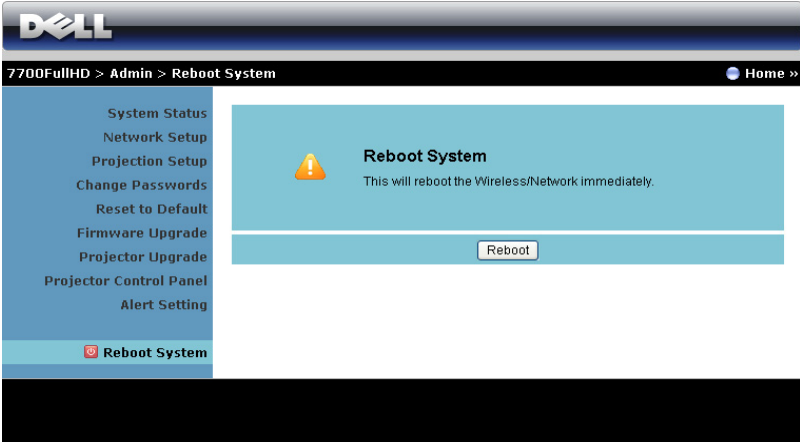

Klikk på Reboot (Omstart) for å starte systemet på nytt.

## Crestron

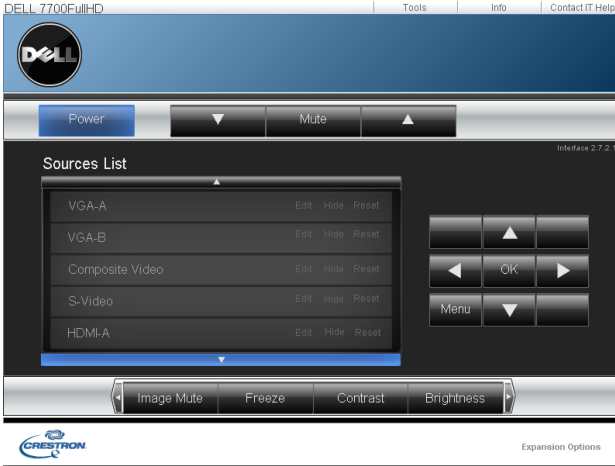

For Crestron-funksjonen.

### Spørsmål og svar:

---

Jeg vil opprette ekstern tilgang til projektoren via Internett. Hva er den beste innstillingen for nettleseren?

For den beste innstillingen i nettleseren, må du følge trinnene under:

- 1 Åpne Control Panel (Kontrollpanel) → Internet Options (Alternativer for Internett) → General (Generelt)-kategorien → Temporary Internet Files (Midlertidige Internettfiler) → Settings (Innstillinger) → og velge Every visit to the pages (Hvert besøk til sidene).
- 2 Enkelte brannmurer eller antivirusprogrammer kan blokkere HTTP-applikasjonen. Slå av brannmuren eller antivirusprogramvaren hvis det er mulig.

---

Jeg vil opprette ekstern tilgang til projektoren via Internett. Hvilket socket-portnummer skal jeg åpne i brannmuren?

Følgende TCP/IP-socketporter brukes av projektoren.

UDP/TCP	Port Tall	Beskrivelse
TCP	80	Webkonfigurasjon (HTTP)
UDP/TCP	25	SMTP: brukes for sending av e-poster mellom e-postservere
UDP/TCP	161	SNMP: Simple Network Management Protocol
UDP	9131	AMX: brukes for AMX-oppdagelse

---

Hvorfor kan jeg ikke få tilgang til projektoren via Internett?

- 1 Kontroller at datamaskinen er koblet til Internett.
- 2 Sjekk med MIS eller nettverksadministratoren din om datamaskinen er på samme nettverk.

---

Hvorfor kan jeg ikke få tilgang til SMTP-serveren?

- 1** Sjekk med MIS eller nettverksadministratoren om SMTP-serverfunksjonen er åpen for projektoren, og at IP-adressen som er tildelt projektoren er tillatt tilgang til SMTP-serveren. Projektorens SMTP-socketportnummer er 25. Dette kan ikke endres.
- 2** Sjekk om utgående SMTP-server, brukernavn og passord er korrekt stilt inn.
- 3** Enkelte SMTP-servere vil sjekke om e-postadresse i "Fra" samsvarer med "Brukernavn" og "Password". For eksempel, bruker du test@dell.com som e-postadressen i "Fra". Bør du også bruke test@dell.com kontoinformasjonen for brukernavnet og passordet for å logge på SMTP-serveren.

---

Hvorfor kan jeg ikke motta teste-posten selv om projektoren allerede sier at e-posten ble sendt?

Det kan hende at SMTP-serveren gjenkjenner e-posten som søppelpost, eller fordi det er begrensninger på SMTP-serveren. Sjekk med MIS eller nettverksadministratoren for SMTP-serveren.

---

### ***Brannmurkonfigurasjon og ofte spurte spørsmål***

Sp: Hvordan får jeg ikke tilgang til Web Management-siden?

Sv: Konfigurasjonen av datamaskinens brannmur kan forhindre deg i å få tilgang til Web Management-websiden. Se følgende konfigurasjonsinnstillinger:

---

<b>Brannmurbeskyttelse</b>	<b>Konfigurasjon</b>
McAfee Security Center	<ol style="list-style-type: none"><li>1 Start McAfee Security Center (Start &gt; Alle programmer &gt; McAfee &gt; McAfee Security Center).</li><li>2 I kategorien <b>personal firewall plus</b> tab, klikk på <b>View the Internet Applications List</b>.</li><li>3 Finn og velg <b>Dell 7700FullHD Projector</b> fra listen.</li><li>4 Høyreklikk på <b>Permissions</b>-kolonnen.</li><li>5 Velg <b>Allow Full Access</b> på menyen.</li></ol>
Norton Antivirus	<ol style="list-style-type: none"><li>1 Åpne Norton AntiVirus (Start &gt; Alle programmer &gt; Norton AntiVirus &gt; Norton AntiVirus).</li><li>2 Klikk på <b>Options</b>-menyen og velg <b>Norton AntiVirus</b>.</li><li>3 På <b>Status</b>-siden, velg <b>Internet Worm Protection</b>.</li><li>4 Finn og velg <b>Dell 7700FullHD Projector</b> fra programlisten.</li><li>5 Høyreklikk på <b>Internet Access</b>-kolonnen.</li><li>6 Velg <b>Permit All</b> på menyen.</li><li>7 Klikk på <b>OK</b>.</li></ol>
Sygate Personal Firewall	<ol style="list-style-type: none"><li>1 Åpne Sygate Personal Firewall (Start &gt; Alle programmer &gt; Sygate &gt; Sygate Personal Firewall).</li><li>2 Fra <b>Running Applications</b>-listen, finn og høyreklikk på <b>Dell 7700FullHD Projector</b>.</li><li>3 Velg <b>Allow</b> på menyen.</li></ol>

---

---

**Brannmurbeskyttelse Konfigurasjon**

- |                  |  |
|------------------|--|
| Windows Firewall | <ol style="list-style-type: none"><li>1 Åpne Windows Firewall (Start &gt; Alle programmer &gt; Kontrollpanel). Dobbeltklikk på <b>Windows Firewall</b>.</li><li>2 I kategorien <b>General</b> tab, fjern krysset for <b>Don't allow exceptions</b>.</li><li>3 I kategorien <b>Exceptions</b>, klikk på <b>Add Program...</b>-knappen.</li><li>4 Finn og velg <b>Dell 7700FullHD Projector</b> fra programlisten, og klikk <b>OK</b>.</li><li>5 Klikk på <b>OK</b> for å bekrefte unntakstillinger.</li></ol> |
| Zone Alarm       | <ol style="list-style-type: none"><li>1 Åpne Zone Alarm Firewall (Start &gt; Alle programmer &gt; Zone Labs &gt; Zone Labs Center).</li><li>2 På siden <b>Program Control</b>, finn og velg <b>Dell 7700FullHD Projector</b> fra listen.</li><li>3 Høyreklikk på <b>Access-Trusted</b>-kolonnen.</li><li>4 Velg <b>Allow</b> på menyen.</li><li>5 Høyreklikk og velg <b>Allow</b> for kolonnene <b>Access-Internet</b>, <b>Server-Trusted</b> og <b>Server-Internet</b> columns.</li></ol>                   |
-

# Lag programtoken

 **MERK:** Denne funksjonen gjelder bare for trådløstaktiverede modeller.

Programtoken lar deg utføre Plugg og vis med en USB-token.

- 1 Fra programvaren, klikk på  > Make Application Token.
- 2 Følgende skjerm vises. Klikk på Next (Neste).



- 3 Koble en flashstasjon til én av USB-portene på datamaskinen. Velg stasjonen fra listen, og klikk deretter Next (Neste).

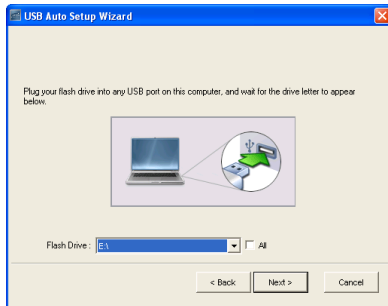

- 4 Klikk på **Finish** (**Fullfør**) for å lukke veiviseren.

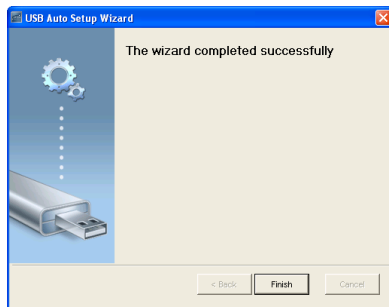



## Feilsøke projektoren



Hvis du opplever problemer med projektoren, se gjennom følgende feilsøkingstips. Hvis problemet vedvarer, kontakt Dell (se Kontakt Dell™ på side 115).



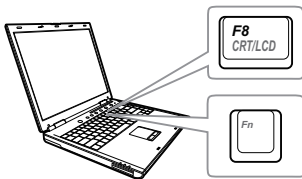

### Problem

Intet bilde vises på skjermen



### Mulig løsning

- Sørg for at objektivdekelet er tatt av, og at projektoren er slått på.
- Forsikre deg om at du har valgt den korrekte inngangskilden i INPUT SOURCE (INNGANGSKILDE)-menyen.
- Kontroller at den eksterne grafikkporten er aktivert. Hvis du bruker en Dell™ bærbar datamaskin, trykk   (Fn+F8). For andre datamaskiner, se dokumentasjonen som følger med. Hvis du ikke kan se bildene skikkelig, må du oppdatere datamaskinens videodriver. For Dell-datamaskiner, se [support.dell.com](http://support.dell.com).
- Kontroller at alle kabler er koblet til korrekt. Se "Koble til projektoren" på side 10.
- Kontroller at pinnene i pluggen og kontakter ikke er bøyd eller knekt.
- Sørg for at lampen er sikkert installert (se "Bytte lampen" på side 106).
- Bruk Test Pattern (Testmønster) i Projector Settings (Projektorinnstillinger) i Advanced Settings (Avanserte innstillinger)-menyen. Kontroller at fargene på testbildet er korrekte.

<b>Problem (forts.)</b>	<b>Mulig løsning (forts.)</b>
Delvis, rullende eller ukorrekt visning av bilde.	<p><b>1</b> Trykk <b>Auto Adjust (Automatisk justering)</b>-knappen på fjernkontrollen eller kontrollpanelet.</p> <p><b>2</b> Hvis du bruker en Dell™ bærbar datamaskin, sett oppløsningen på datamaskinen til Full HD (1920 x 1080):</p> <p><b>a</b> Høyreklikk på skrivebordet i Microsoft® Windows®, klikk <b>Properties (Egenskaper)</b> og velg <b>Settings (Innstillinger)</b>.</p> <p><b>b</b> Bekreft at innstillingen for den eksterne skjermporten er 1920 x 1080 piksler.</p> <p><b>c</b> Trykk   (Fn+F8).</p> <p>Hvis du opplever vansker med endring av oppløsning, eller hvis skjermen fryser, tar du omstart på alt utstyr og projektoren.</p> <p>Hvis du ikke bruker en Dell™ bærbar datamaskin, se dokumentasjonen til maskinen. Hvis du ikke kan se bildene skikkelig, må du oppdatere datamaskinens videodriver. For en Dell-PC, se <a href="http://support.dell.com">support.dell.com</a>.</p>
Presentasjonen din vises ikke på lerretet	Hvis du bruker en Dell bærbar datamaskin, trykk   (Fn+F8).
Bildet er ustabil eller flimrer	Juster fininnstillingen i OSD Display Settings (Skjerminnstillinger) i Advanced Settings (Avanserte innstillinger)-menyen (kun i PC-modus).
Bildet har en vertikal, flimrende strek	Juster frekvensen i OSD Display Settings (Skjerminnstillinger) i Advanced Settings (Avanserte innstillinger)-menyen (kun i PC-modus).

<b>Problem (forts.)</b>	<b>Mulig løsning (forts.)</b>
Bildefargen er feil	<ul style="list-style-type: none"> <li>• Vis skjermen mottar feil signaluttak fra grafikkortet, sett signaltypen til RGB i OSD-menyen <b>Image Settings (Bildeinnstillinger)</b> i <b>Advanced Settings (Avanserte innstillinger)</b>-kategorien.</li> <li>• Bruk <b>Test Pattern (Testmønster)</b> i <b>Projector Settings (Projektorinnstillinger)</b> i <b>Advanced Settings (Avanserte innstillinger)</b>-menyen. Kontroller at fargene på testbildet er korrekte.</li> </ul>
Bildet er ute av fokus	<ol style="list-style-type: none"> <li>1 Still fokuseringsringen på projektorobjektivet.</li> <li>2 Sørg for at projektorskjermen er innenfor den påkrevde avstanden fra projektoren (3,28 ft [1,0 m] til 39,37 ft [12,0 m]).</li> </ol>
Bildet er strukket når kilden er DVD med størrelsesforhold 16:9	<p>Projektoren registrerer automatisk signalformatet. Den vil opprettholde størrelsesforholdet til det projekserte bildet i henhold til inngangssignalformatet med en Original-innstilling.</p> <p>Hvis bildet fremdeles er utstrukket, juster bildesideforholdet i <b>Display Settings (Skjerminnstillinger)</b> i <b>Advanced Settings (Avanserte innstillinger)</b>-menyen i OSD-menyen.</p>
Bildet er speilvendt	Velg <b>Projector Settings (Projektorinnstillinger)</b> i <b>Advanced Settings (Avanserte innstillinger)</b> i OSD, og endre projeksjonsmodusen.
Lampen er brent ut eller lager en smellende lyd.	Når lampen har nådd slutten på sin levetid, kan den brenne ut og lage en høy, smellende lyd. Dersom dette skjer kan ikke projektoren skru seg på igjen. Om bytting av lampe, se "Bytte lampen" på side 106.
LAMP-indikatoren lyser fast gult	Skift lampen hvis <b>LAMP</b> -lampen lyser fast gult.

<b>Problem (forts.)</b>	<b>Mulig løsning (forts.)</b>
LAMP-indikatoren blinker gult	<p>Hvis <b>LAMP</b>-lyset blinker oransje, kan det hende at tilkoblingen til lampemodulen er forstyrret. Kontroller lampemodulen og sjekk at den er korrekt installert.</p> <p>Hvis <b>LAMP</b>-lyset og <b>Power</b>-lyset blinker oransje, har en vifte i projektoren sviktet, og projektoren vil automatisk slå seg av.</p> <p>Hvis <b>LAMP</b>- og <b>TEMP</b>-lysene blinker oransje og <b>Power</b>-lyset er blått, har fargehjulet sviktet, og projektoren vil automatisk slå seg av.</p> <p>For å fjerne beskyttelsesmodusen, trykker du og holder inne <b>POWER</b>-knappen i 10 sekunder.</p>
TEMP-lyset lyser solid gult	<p>Projektoren er for varm. Visningen slår seg av automatisk. Slå på visningen igjen når projektoren har kjølt seg ned. Hvis problemet vedvarer, kontakt Dell™.</p>
TEMP indikatoren blinker gult	<p>Hvis projektorviften svikter, slår projektoren seg av automatisk. Prøv å fjerne projektormodusen ved å trykke og holde inne <b>Power</b>-knappen i 10 sekunder. Vent i omtrent 5 minutter og prøv å slå på strømmen igjen. Hvis problemet vedvarer, kontakt Dell™.</p>
Skjermdisplayet vises ikke på skjermen	<p>Prøv å trykke på <b>Menu (Meny)</b>-knappen på panelet i 15 sekunder for å låse opp OSD-menyen. Sjekk at <b>Menu Lock (Mensperre)</b> er på side 49.</p>
Fjernkontrollen fungerer ikke normalt eller med svært begrenset rekkevidde	<p>Batteriene kan være svake. Sjekk om laserstrålen fra fjernkontrollen er for svak. Er den det, setter du inn to nye AAA-batterier.</p>

# Guidesignaler

Projektorstatus	Beskrivelse	Kontrollknapper		Indikator	
		Power (Strøm)	TEMP (Gul)	LAMP (Gul)	
Standby-modus	Projektor i Standby-modus. Klar for å slå på.	BLÅ Blinker	AV	AV	
Varmer opp	Projektoren kan bruke litt tid på å varme opp og slå seg på.	BLÅ	AV	AV	
Lampe på	Projektor i Normal-modus, klar for å vise et bilde.  <b>Merknad:</b> OSD-menyen er ikke i bruk.	BLÅ	AV	AV	
Kjølemodus	Projektoren kjøler seg ned for å slå seg av.	BLÅ	AV	AV	
Kjøling før strømsparing-modus	Projektoren bruker 60 sekunder på å kjøle seg ned før Strømsparing-modus.	GUL	AV	AV	
Projektor er for varm	Luftventiler er kanskje tettet til eller romtemperaturen er over 35 °C. Projektoren slår seg av automatisk. Kontroller at luftventilene ikke er blokkert og at omgivelsestemperaturen er innenfor driftsvennlig område. Hvis problemet vedvarer, kontakt Dell.	AV	GUL	AV	
Lampedriveren er for varm	Lampedriveren er for varm. Luftventilene kan være blokkerte. Projektoren slår seg av automatisk. Slå på visningen igjen når projektoren har kjølt seg ned. Hvis problemet vedvarer, kontakt Dell.	GUL	GUL	AV	
Viftefeil	En av viftene har en feil. Projektoren slår seg av automatisk. Hvis problemet vedvarer, kontakt Dell.	AV	GUL Blinker	AV	
Lampedriverfeil	Lampedriveren har en feil. Projektoren slår seg av automatisk. Koble fra strømledningen etter tre minutter og slå deretter på skjermen igjen. Hvis problemet vedvarer, kontakt Dell.	GUL Blinker	AV	GUL Blinker	
Fargehjul-feil	Fargehjulet har en feil. Projektoren har en feil og slår seg automatisk av. Koble fra strømledningen etter tre minutter og slå deretter på skjermen igjen. Hvis problemet vedvarer, kontakt Dell.	BLÅ	GUL Blinker	GUL Blinker	
Lampefeil	Lampen er defekt. Bytt ut lampen.	AV	AV	GUL	
Feil - DC-forsyning (+12 V)	Strømforsyningen har blitt forstyrret. Projektoren slår seg av automatisk. Koble fra strømledningen etter tre minutter og slå deretter på skjermen igjen. Hvis problemet vedvarer, kontakt Dell.	GUL Blinker	GUL	GUL	
Tilkoblingen til lampemodulen mislyktes	Tilkoblingen til lampemodulen kan være forstyrret. Kontroller lampemodulen og sjekk at den er korrekt installert. Hvis problemet vedvarer, kontakt Dell.	AV	AV	GUL Blinker	

## Bytte lampen

**⚠ FORSIKTIG:** Følg sikkerhetsinstruksjonene som står beskrevet på side 8 før du starter på noen av fremgangsmåtene i dette avsnittet.

Bytt lampen når du får melding om at lampen snart er utslitt: "Lamp is approaching the end of its useful life in full power operation. Replacement suggested! [www.dell.com/lamps](http://www.dell.com/lamps) (Lampen er nær sin maksimale levetid for full bruk. Det anbefales at du bytter den ut! [www.dell.com/lamps](http://www.dell.com/lamps))" vises på skjermen Kontakt Dell™ hvis dette problemet vedvarer etter du har byttet lampen. For mer informasjon, se "Kontakte Dell™" på side 115.

**⚠ FORSIKTIG:** Bruk en original lampe slik at du er sikker på at driftstilstanden til projektoren kan garanteres.

**⚠ FORSIKTIG:** Lampen blir veldig varm når den er i bruk. Ikke prøv å bytte lampen før projektoren har fått kjøle seg ned i minst 30 minutter.

**⚠ FORSIKTIG:** Ikke berør lyspæren eller lampeglasset på noe tidspunkt. Projektorlamper er svært ømtåelige og kan gå i stykker om de berøres. De knuste glassbitene er skarpe og kan forårsake skade.

**⚠ FORSIKTIG:** Hvis lampen knuser, fjern alle knuste glassbiter fra projektoren, og deponer eller resirkuler i henhold til statlige, lokale eller føderale lover. For mer informasjon, se [www.dell.com/hg](http://www.dell.com/hg).

- 1 Slå av projektoren og koble fra strømledningen.
- 2 La projektoren kjøle seg ned i minst 30 minutter.
- 3 Løsne de to skruene som fester lampedekelet, og ta av dekelet.
- 4 Løsne de to skruene som holder lampen på plass.
- 5 Løft opp lampen etter metallhåndtaket.

**🔧 MERK:** Dell™ kan kreve at lamper som byttes i garantitiden, returneres til Dell™. Ellers kontakter du ditt lokale avfallshåndteringsfirma og får adressen til nærmeste innsamlingsplass.

- 6 Erstatt med den nye lampen.
- 7 Stram til de to skruene som holder lampen på plass.
- 8 Sett på lampedekslet og stram til de to skruene.

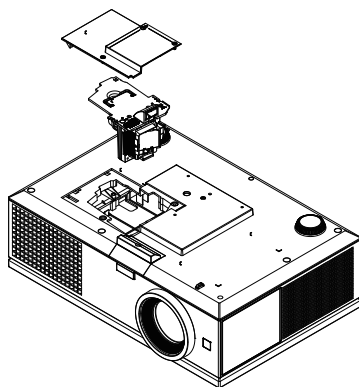

9 Nullstill telleverket for lampen ved å velge "Yes" (Ja) for **Lamp Hour Reset** (Tilbakestill lampetid) i OSD-menyen til **Power Settings** (Innstillinger for strøm) i **Advanced Settings** (Avanserte innstillinger)-menyen (se Power Settings (Strøminnstillinger) i Advanced Setting (Avansert innstilling)-menyen på side 51). Når en ny lampemodul har blitt endret, vil projektoren automatisk registrere og tilbakestill lampetimene.



**FORSIKTIG:** Kassering av lamper (gjelder kun USA)

 LAMPEN(E) INNI DETTE PRODUKTET INNEHOLDER KVIKKSØLV OG MÅ RESIRKULERES ELLER DEPONERES I FØLGE LOKAL, STATLIG ELLER FEDERALE LOVER. GÅ TIL [WWW.DELL.COM/HG](http://WWW.DELL.COM/HG) FOR MER INFORMASJON, ELLER KONTAKT ELECTRONIC INDUSTRIES ALLIANCE PÅ [WWW.EIAE.ORG](http://WWW.EIAE.ORG). FOR NÆRMERE INFORMASJON OM KASSERING AV LAMPE, SJEKK [WWW.LAMPRECYCLE.ORG](http://WWW.LAMPRECYCLE.ORG).

## Spesifikasjoner

Lysventil	0,95" 1080p DMD, DarkChip2™
Lysstyrke	5000 ANSI lumen (maks.)
Kontrastforhold	2500:1 (naturlig) 10000:1 (dynamisk) 20000:1 (statisk)
Enhetlighet	85% vanlig (japansk standard - JBMA)
Antall piksler	1920 x 1080 (1080p)
Aspect Ratio (Bildesideforhold)	16:9
Visningsdyktig farge	1,07 milliarder farger (med nyansesimulering)
Fargehjulhastighet	2X
Projektorlinse	F-Stop: F/ 2,6~2,9 Fokallengde, f=39,12~46,94 mm 1,2 X manual Zoomlinse Stråleavstand = 1,85~2,22 bred og tele Forskyvningsforhold: 115 ± 5%
Projektorens skjermstørrelse	20,3~292,9 tommer (diagonalt)
Projektoravstand	3,28~39,37 ft (1 m ~ 12 m)
Videokompatibilitet	Kompositt video / S-Video: NTSC (J, M, 4.43), PAL (B, D, G, H, I, M, N, Nc, 60), SECAM (B, D, G, K, K1, L)  HDMI og komponent videoinngang (via VGA og YPbPr RCA): 1080i/p, 720p, 576i/p, 480i/p
Strømforsyning	Universal AC 100-240 50-60 Hz med PFC-inngang



Strømforbruk	Normal modus: 525 W $\pm$ 10 % @ 110 Vac Eco Mode (økonomimodus): 430 W $\pm$ 10 % @ 110 Vac Strømsparing-modus: <20 W (Trådløs og Nettverk på) Standby-modus: < 0,5 W (nettverk, VGA_Out, og trådløs av)
Lyd	2 høytalere x 5 watt RMS
Støynivå	39 dB(A) Normal modus, 36 dB(A) Øko-modus
Vekt	16 lb (7,26 kg)
Mål (B x H x D)	17,01 x 5,31 x 7,56 tommer (432 x 135 x 290 mm)

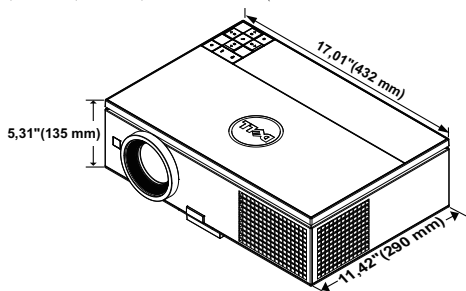

Miljømessig	Driftstemperatur: 5 °C - 35°C (41°F - 95°F) Luftfuktighet: 80 % maks Lagringstemperatur: 0 °C til 60 °C (32 °F til 140 °F) Luftfuktighet: 90 % maks Temperatur under frakt: -20 °C til 60°C (-4 °F til 140°F) Luftfuktighet: 90 % maks
I/O-kontakter	Strøm: Én AC-strømkontakt (3-pinnere - C14-inntak) VGA-inngang: To 15-pinnere D-sub-kontakter (blå), VGA-A og VGA-B for analoge RGB/komponent inngangssignaler. VGA-utgang: Én 15-pinnere D-sub-kontakt (svart) for VGA-A-gjennomløkking. Komponentvideoinngang: Ett sett med RCA-kontakter (RGB) for komponentinngangssignal.

S-Videoinngang: En standard 4-pinners min-DIN S-Video-kontakt for Y/C-signal.

Komposittvideoinngang: Én gul RCA-kontakt for CVBS-signal.

HDMI-inngang: To HDMI-kontakter for støtte for HDMI 1.3. HDCP-kompatibel.

Analog lydinningang: Én 3,5 mm stereo minitefonkontakt (blå).

Variabel lyduttingang: Én 3,5 mm stereo minitefonkontakt (grønn).

USB (type A)-port: En USB-kontakt for foto/PtG-viser (JPG/PPT-format).

USB (type B)-port: En mini USB-slave for ekstern støtte og en USB-kontakt for støtte av USB-display.

RS232-protokoll Én D-sub med 9 pinner for RS232-kommunikasjon.

RJ45-port Én RJ45-kontakt for kontroll av projektoren gjennom et nettverk og LAN-display.

12 V-utgang: Én 12 V DC / 200 mA maks. reléutgang for drift av automatisk lerret.

#### Trådløs modul

Trådløs standard: IEEE802.11b/g/n

Trådløs: En WiFi USB-kontakt (type A) for støtte av trådløs modul (USB-grensesnitt, valgfritt).

OS-miljø: Windows 7 / Vista / XP / 2000, MAC OS X

Støtte: Presentasjonslysbilder og projektorkontroll.

Tillat tilkobling for opptil 30 brukere samtidig.

4-til-1 delt skjerm. Tillat fire presentasjonslysbilder projisert på skjermen.

Konferansekontrollmodus.

Støtter lydprojeksjon (ekstra driver må installeres)

Støtter videostreaming (opptil 720p)

#### Lampe

Philips 400 watt lampe som kan erstattes av bruker (opp til 2000 timer i øko-modus, opptil 1500 timer i normal modus)



**MERK:** Rangeringen av lampelevetiden for en projektoren er kun en måling av tap av lysstyrke, og er ikke en spesifisering for hvor lang tid det tar før en lampe ikke lenger vil fungere og ikke lyser. Lampelevetid er definert som tiden det tar for mer enn 50 prosent av lampens lysegenskaper å oppleve en redusert lysstyrke med omtrent 50 prosent av lampens rangerte lumen. Rangeringen av lampens levetid er ikke på noen måte garantert. Den faktiske brukslevetiden for en projektorlampe vil variere avhengig av bruksforhold og bruksmønster. Bruk av en projektor i stressfulle forhold som kan inkludere støvete miljøer, under høye temperaturer, mange timer per dag og plutselig avslåing, kan føre til en reduksjon i lampens levetid eller kan føre til lampefeil.

## RS232 pinnetildeling

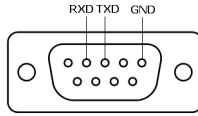

### RS232-protokoll

- Kommunikasjonsinnstillinger

Tilkoblingsinnstillinger	Verdi
Overføringshastighet	19.200
Databiter	8
Paritet	Ingen
Stoppbiter	1

- **Kommandotyper**

For å åpne OSD-menyen og justere innstillingene.

- **Syntaks for styringskommandoer (fra PC til projektor)**

[H][AC][SoP][CRC][ID][SoM][COMMAND]

- **Eksempel: Strøm PÅ-kommando (send først lav byte)**

--> 0xBE, 0xEF, 0x10, 0x05, 0x00, 0xC6, 0xFF, 0x11, 0x11, 0x01, 0x00, 0x01

- **Liste over styringskommandoer**

For å se den siste RS232-koden, gå til Dell supportsiden på: [support.dell.com](http://support.dell.com).

## PIP-kombinasjonskilder

	HDMI-A	HDMI-B	VGA-A	VGA-B	Component
HDMI-A	Nei	Nei	Ja	Ja	Ja
HDMI-B	Nei	Nei	Ja	Ja	Ja
VGA-A	Ja	Ja	Nei	Nei	Nei
VGA-B	Ja	Ja	Nei	Nei	Nei
Component	Ja	Ja	Nei	Nei	Nei
S-Video	Ja	Ja	Nei	Nei	Nei
Composite	Ja	Ja	Nei	Nei	Nei
Trådløs-skjerm bilde	Nei	Nei	Ja	Ja	Ja
USB-skjerm bilde	Nei	Nei	Ja	Ja	Ja
USB-betrakter	Nei	Nei	Ja	Ja	Ja

	S-Video	Composite	Trådløs- skjerm bilde	USB- skjerm bilde	USB- betrakter
HDMI-A	Ja	Ja	Nei	Nei	Nei
HDMI-B	Ja	Ja	Nei	Nei	Nei
VGA-A	Nei	Nei	Ja	Ja	Ja
VGA-B	Nei	Nei	Ja	Ja	Ja
Component	Nei	Nei	Ja	Ja	Ja
S-Video	Nei	Nei	Ja	Ja	Ja
Composite	Nei	Nei	Ja	Ja	Ja
Trådløs- skjerm bilde	Ja	Ja	Nei	Nei	Nei
USB- skjerm bilde	Ja	Ja	Nei	Nei	Nei
USB-betrakter	Ja	Ja	Nei	Nei	Nei

## Kompatibilitetsmoduser (analog/digital)

Resolution (Oppløsning)	Oppdateringshastighet (Hz)	Hsynk-frekvens (kHz)	Klokkefrekvens for piksler (MHz)
640 x 350	70,087	31,469	25,175
640 x 480	59,940	31,469	25,175
640 x 480 p60	59,940	31,469	25,175
720 x 480 p60	59,940	31,469	27,000
720 x 576 p50	50,000	31,250	27,000
720 x 400	70,087	31,469	28,322
640 x 480	75,000	37,500	31,500
848 x 480	60,000	31,020	33,750
640 x 480	85,008	43,269	36,000
800 x 600	60,317	37,879	40,000
800 x 600	75,000	46,875	49,500
800 x 600	85,061	53,674	56,250
1024 x 768	60,004	48,363	65,000
1280 x 720 p50	50,000	37,500	74,250
1280 x 720 p60	60,000	45,000	74,250
1920 x 1080 i50	50,000	28,125	74,250
1920 x 1080 i60	60,000	33,750	74,250
1280 x 720	59,855	44,772	74,500
1024 x 768	75,029	60,023	78,750
1280 x 800	59,810	49,702	83,500
1366 x 768	59,790	47,712	85,500
1360 x 768	60,015	47,712	85,500
1024 x 768	84,997	68,677	94,500
1440 x 900	59,887	55,935	106,500
1152 x 864	75,000	67,500	108,000
1280 x 960	60,000	60,000	108,000
1280 x 1024	60,020	63,981	108,000
1152 x 864	85,000	77,095	119,651
1400 x 1050	59,978	65,317	121,750
1280 X 800	84,880	71,554	122,500
1280 x 1024	75,025	79,976	135,000
1440 X 900	74,984	70,635	136,750
1680 x 1050	59,954	65,290	146,250
1280 x 960	85,002	85,938	148,500
1920 x 1080	60,000	67,500	148,500
1400 X 1050	74,867	82,278	156,000
1280 x 1024	85,024	91,146	157,000
1440 X 900	84,842	80,430	157,000
1600 x 1200	60,000	75,000	162,000

# Kontakte Dell

For kunder i USA, ring 800-WWW-DELL (800-999-3355).



**MERK:** Hvis du ikke har en aktiv Internett-tilkobling, kan du finne kontaktinformasjon på kjøpsfakturaen din, pakkelappen, regningen eller Dell-produktkatalogen.

Dell™ leverer flere online og telefonbaserte support og servicealternativer. Tilgjengelighet varierer etter land og produkt, og noen tjenester er muligens ikke tilgjengelig i ditt område. For å kontakte Dell for salg, teknisk støtte eller kundeservice:

- 1 Besøk [support.dell.com](http://support.dell.com).
- 2 Bekreft landet ditt eller området ditt under **Choose A Country/Region** (velg et land/område) rullegardinmenyen på bunnen av siden
- 3 Klikk **Contact Us (Kontakt Oss)** på venstre side.
- 4 Velg koblingen til den tjenesten eller supporten du ønsker.
- 5 Velg kontaktmetoden som passer for deg.

# Tillegg: Ordliste

**ANSI LUMENS** — En standard for å måle skarpheten. Den er kalkulert ved å dele et bilde på en kvadratmeter inn i ni like store rektangler, måle lux (eller belysningsstyrke) på midten av hvert rektangel, og ta gjennomsnittet av disse ni målingene.

**ASPECT RATIO (BILDESIDEFORHOLD)** — Det mest populære aspekt forholdet er 4:3 (4 for 3). Tidlige fjernsyn og datamaskin videoformat er i et 4:3 aspekt forhold, som betyr at bredden av bildet er  $\frac{4}{3}$  ganger høyden.

**Brightness (Skarphet)** — Mengde lys utstrålt fra et skjermbilde eller projeksjonsbilde eller projeksjons enhet. Projektorens lysstyrke måles i ANSI lumen.

**Color Temperature (Fargetemperatur)** — Fargeutseendet til hvitt liv. Lav fargetemperatur gir et varmere (mer gulaktig/rødt) lys mens høy fargetemperatur gir et kaldere (mer blåaktig) lys. Standardenheten for fargetemperatur er Kelvin (K).

**Component Video (Komponent video)** — En metode for å levere kvalitetsvideo i et format som inneholder både luminanssignalet og to separate krominanssignaler og er definert som Y'Pb'Pr' for analog komponent og Y'Cb'Cr' for digital komponent. Komponentvideo er tilgjengelig på DVD-spillere.

**Composite Video (Kompositt Video)** — Et videosignal som kombinerer luma (lysstyrke), kroma (farge), fargesynkronsignal (fargereferanse), og synk (horisontal og vertikal synkroniseringssignaler) til en signal pulsform bært på et enkelt ledningspar. Det er tre typer formater, NTSC, PAL og SECAM.

**Compressed Resolution (Komprimert oppløsning)** — Hvis inngangsbildene er av høyere oppløsning enn den ekte oppløsningen til projektoren, resultatbildet skaleres for å passe den ekte oppløsningen til projektoren. Egenskapene til komprimeringen i en digital enhet betyr at noe bildeinnhold går tapt.

**Contrast Ratio (Kontrast Forhold)** — Spennvidde for lyse og mørke verdier i et bilde, eller forholdet mellom deres maksimum og minimum verdier. Det er to metoder brukt av projektor industrien for å måle forholdet:

1 *Full On/Off (Hel Av/På)* — måler forholdet av lyseffekten av et helhvitt bilde (hel på) og lyseffekten av et helt sort (hel av) bilde.

2 *ANSI* — måler et mønster av 16 alternative sort og hvite rektangler. Den gjennomsnittlige lyseffekten fra de hvite rektanglene er delt p med gjennomsnittlig lyseffekt av den sorte rektanglen for bestemme ANSI kontrast forhold.

*Full On/Off (Full På/Av)* kontrast er alltid et høyere nummer enn ANSI-kontrast for samme projektoren.



**dB** — desibel — A En enhet brukt for uttrykke relative forskjeller i styrke eller intensitet, vanligvis mellom to akustiske eller elektriske signaler, lik ti ganger den vanlige logaritmen av forholdet av de to nivåene.

**Diagonal Screen (Diagonal Skjerm)** — En metode for måling av størrelsen av en skjerm eller prosjektert bilde. Det måler fra et hjørne til motsatt hjørne. En 9 fot høy, 12 fot bred skjerm er 15 fot målt diagonalt. Dette dokumentet antar at de diagonale målene er for det tradisjonelle 4:3-forholdet til et datamaskinbilde som eksemplet over.

**DHCP** — Dynamic Host Configuration Protocol — En nettverksprotokoll som lar en server automatisk tildele en TCP/IP-adresse til en enhet.

**DLP®** — Digital Light Processing™ — Reflektivt visningsteknologi utviklet av Texas Instruments, ved bruk av små manipulerte speil. Lys som reiser gjennom et fargefilter og er sendt til DLP-speilene som arrangerer RGB-farger i et bilde prosjektert på skjermen, også kjent som DMD.

**DMD** — Digital Micro- Mirror Device — Hver DMD består av tusenvis av helling, mikroskopisk aluminium metallblanding montert på en gjemt åk.

**DNS** — Domain Name System — Domenenavn-systemet er en Internettjeneste som oversetter domenenavn til IP-adresser.

**Focal Length (Fokal Lengde)** — Avstanden mellom fra overflaten av en linse til dets fokal punkt.

**Frequency (Frekvens)** — Det er takten av repeteringen i sykluser per sekund av elektriske signaler. Målt i Hz (Hertz).

**HDCP** — High-Bandwidth Digital-Content Protection — En spesifikasjon utviklet av Intel™ Corporation for å beskytte digital underholdning på tvers av digitale grensesnitt, som DVI, HDMI.

**HDMI** — High Definition Multimedia Interface — HDMI bærer både ukomprimert høydefinisjonsvideo sammen med digital lyd og enhetskontrolldata i en enkel kontakt.

**Hz (Hertz)** — Frekvensenhet.

**IEEE802.11** — Et sett med standarder for kommunikasjon over trådløse lokale nettverk (WLAN). 802.11b/g/n bruker 2,4 GHz båndet.

**Keystone Correction (Nøkkelsten Korreksjon)** — Enhet som vil rette opp et bilde etter forvridning (vanligvis en vid-topp-trang-bunn effekt) av et prosjektert bilde forårsaket av upassende projektor til skjerm vinkel.

**Maximum Distance (Maksimal avstand)** — Avstanden mellom skjermen og projektoren før bildet blir uklart (ikke nok lys) i et mørkt rom.

**Maximum Image Size (Maksimal bildestørrelse)** — Det største bildet en projektor kan vise i et mørkt rom. Dette er vanligvis begrenset etter fokal rekkevidde av optikken.

**Minimum Distance (Minimum avstand)** — Det nærmeste punktet som en projektor kan fokusere et bilde på en skjerm.

**NTSC** — National Television Standards Committee. Nord-Amerikansk kringkastingstandard for video og kringkasting., med et videoformat på 525 linjer med 30 rammer per sekund.

**PAL** — Phase Alternating Line. Europeisk kringkastingstandard for video og kringkasting., med et videoformat på 625 linjer med 25 rammer per sekund.

**Reverse Image (Omvendt bilde)** — Funksjon som lar deg vippe bildet horisontalt. Ved bruk i et normalt miljø vises tekst, grafikk og lignende bakvendt. Reverse image (bakvendt bilde) brukes for projeksjon bakover.

**RGB** — Red, Green, Blue — brukes vanligvis for beskrive en monitor som krever separate signaler for hver av de tre fargene.

**S-Video** — En videooverførselsstandard som bruker en 4-pinnings mini-DIN-kontakt til å sende videoinformasjon på to signalkabler kalt lystetthet (klarhet, Y) og krominans (farge, C). S-Video kalles også Y/C.

**SECAM** — En fransk og internasjonal kringkasting standard for video og kringkasting, nært forbundet med PAL men med en annen metode for sending av fargeinformasjon.

**SSID** — Service Set Identifiers — Et navn som brukes for å identifisere det spesielle trådløse LAN som en bruker vil koble til.

**SVGA** — Super Video Graphics Array — 800 x 600 pikselantall.

**SXGA** — Super Extended Graphics Array — 1280 x 1024 pixels antall.

**UXGA** — Ultra Extended Graphics Array — 1600 x 1200 pikselantall.

**VGA** — Video Graphics Array — 640 x 480 pikselantall.

**WEP** — Wired Equivalent Privacy — Dette er en metode for å kryptere kommunikasjonsdata. Krypteringsnøkkelen opprettes og varsles kun til brukeren som kommuniserer, slik at kommunikasjonsdataen ikke kan dekrypteres av en tredje person.

**XGA** — Extended Video Graphics Array — 1024 x 768 pikselantall.

**WXGA** — Wide Extended Graphics Array — 1280 x 800 pikselantall.

**1080p** — 1080p er kortdefinisjonen av et sett med HDTV HD-videomoduser som kjennetegnes med 1080 horisontale linjer på oppløsning og progressiv skanning, som betyr at bildet ikke er sammenflettet slik det er med 1080i-visningsstandarden.

**Zoom Lens (Zoom Lense)** — Lense med et variabelt fokal lengde som tillater bruker å flytte visningen inn eller ut for å gjøre bildet større eller mindre.

**Zoom Lens Ratio (Zoomlinseforhold)** — Er forholdet mellom det minste og største bildet en linse kan projeksere fra en bestemt avstand. For eksempel, en zoomlenses 1,4:1 forhold betyr at et 10 fots bilde uten zoom vil være et 14 fots bilde med full zoom.

# Indeks

## B

- brukerstøtte
  - kontakte Dell 115
- Bytte lampen 106

## D

- Dell
  - kontakter 115

## F

- Feilsøking 101
  - Kontakt Dell 101
- Fjernkontroll 32
  - IR-mottaker 31

## H

- Hovedenhet 8
  - Fokuskontroll 8
  - Heiseknapp for tilpasning av høyde 8
  - IR-mottaker 8
  - Kontrollpanel 8
  - Linse 8
  - Objektivdeksel 8

## J

- Justere det projiserte bildet 26

- Heiseknapp 26
- Justere projektorhøyden 26
- Senke projektoren 26
  - senke projektoren
    - Heisefot 26
    - Justeringshjul for vipping 26

- Justere projektorens zoom og fokus 27

- Fokusring 27
- Horisontal linseskiftknapp 27
- Linseskiftlås 27
- Sidedør 27
- Vertikal linseskiftknapp 27
- Zoomering 27

## K

- Kontakt Dell 7, 104, 106
- Kontrollpanel 30
- Kople til projektoren
  - 12 V DC-kontakt 23
  - 3 RCA til 3 RCA-komponent videokabel (hannkjønn til hannkjønn) 20
  - HDMI-kabel 21, 22
  - Koble til en datamaskin med en RS232-kabel 14, 15
  - Koble til med en HDMI-kabel 21
  - Koble til med en

komponentkabel 19  
Koble til med en kompositt  
kabel 18  
Koble til med en S-videokabel 17  
Motorisert projektorskjerm 23  
RS232 (9 pinners D-sub  
hunnkjønn til hunnkjønn  
pin2-3 bytting) kabel 14, 24  
Sammensattvideokabel 18  
Strømledning 12, 13, 14, 15, 17,  
18, 19, 20, 21, 22, 23, 24  
S-Videokabel 17  
Til datamaskin 12  
USB til USB-kabel 12  
USB-A til USB-B-kabel 15  
VGA til VGA-kabel 12, 13  
VGA til YPbPr-kabel 19

## **O**

OSD-meny (On-Screen Display)  
37

ADVANCED SETTINGS  
(AVANSERTE  
INNSTILLINGER) 40

AUDIO INPUT  
(LYDINNGANG) 40

AUTO ADJUST  
(AUTOJUSTER) 38

BRIGHTNESS/CONTRAST  
(LYSSTYRKE/  
KONTRAST) 39

HELP (HJELP) 54

INPUT SOURCE  
(INNGANGSKILDE) 37

INPUT SOURCE MULTIPLE  
DISPLAY

(INNGANGSKILDE FOR  
FLERE SKJERMBILDER)  
38

LANGUAGE (SPRÅK) 54

VIDEO MODE  
(VIDEOMODUS) 39

VOLUME (VOLUM) 40

## **S**

Skru av/på projektoren  
Skru av projektoren 25  
Skru på projektoren 25

Spesifikasjoner

Antall piksler 108

Brightness (Skarphet) 108

Contrast Ratio (Kontrast  
Forhold) 108

Enhetlighet 108

Fargehjulhastighet 108

I/O-kontakter 109

Lyd 109

Lysventil 108

Mål 109

Miljømessig 109

Projektoravstand 108

Projektorens skjermstørrelse 108

Projektorlinse 108

RS232-protokoll 112

Støynivå 109

Strømforbruk 109

Strømforsyning 108

Vekt 109

Videokompatibilitet 108

Visningsdyktig farge 108

## T

telefonnumre 115

Tilkoplingsporter

+12 V DC uttak 10

HDMI A-kontakt 10

HDMI B-kontakt 10

Komponent

videoinngangskontakt 10

Komposittvideokontakt 10

Lydinngang 10

Lydutgang 10

Mini USB (Mini Type

B)-kontakt for fjernkontroll  
10

Plass for sikkerhetskabel 10

RJ45-kontakt 10

RS232 (D-sub)-kontakt 10

Strømledningskontakt 10

S-Video-kontakt 10

USB type A-kontakt for

USB-viser 10

USB type B-kontakt for

USB-display 10

VGA-A inngang (D-sub) kontakt

10

VGA-A utgangskontakt

(gjennomløkke for monitor)  
10

VGA-B inngang (D-sub) kontakt

10

WiFi USB-kontakt (type A) 10